

SENEBOGEN



186 kW



140 t



MAX CAB

4400

Raupenkran
Crawler Crane

Technische Daten

Diesel-Motor

Model	CAT C7, TIER III
Leistung	186 kW (249 PS) bei 2000 min⁻¹
Direkteinspritzung, turboaufgeladen, Ladeluftkühlung, emissionsreduziert	
Kühlung	wassergekühlt
Luftfilter	Trockenfilter mit Vorabscheider, automatischer Staubaustrag, Haupt- und Sicherheitselement, Verschmutzungsanzeige
Kraftstofftankinhalt	830 l
Elektrische Anlage	24 V
Elektroinstallation	einfach und sehr übersichtlich
Batterien	2 x 150 Ah, Hauptschalter

Hydraulik-System

4-Kreis Hydrauliksystem für optimale Funktionssystematik und Leistungsfähigkeit, das Fahren aller Bewegungen gleichzeitig ist möglich. Die Hydraulikpumpen sind Verstell-Kolbenpumpen mit Einzelregelung und energiesparender Bedarfsstromsteuerung, die Pumpen fördern nur soviel Öl, wie tatsächlich verbraucht wird, Druckabschneidung, Grenzlastregelung

Fördermengen max. **2 x 310 l/min, 1 x 260 l/min**
1 x 230 l/min, 1 x 210 l/min

Betriebsdruck max. **330 bar**
Drehwerk im offenen Kreislauf, Schrägscheiben-Verstellpumpe und extra präzise Drehwerkssteuerung!

Filtration Hochleistungsfiltration mit Langzeitwechselintervall, Verschmutzungsanzeige
SENNEBOGEN HydroClean Feinfiltersystem mit Wasserabscheidung,

Hydrauliktank **750/580 l**
Steuerung Proportionale, feinfühlig hydraulische Servosteuerung der Bewegungen, 2 Servo Joysticks für die Arbeitsfunktionen, Zusatzfunktionen über Schalter und Fußpedale - ergonomisch und übersichtlich angeordnet

Hohe Energie-Effizienz durch großdimensionierte Hydraulikventile und Leitungen.

Zentrale Messanschlüsse für Hydrauliktest

Sicherheitsventile in den Hydraulikkreisen

Drehwerk

2 Kompaktplanetengetriebe mit Schrägachsen-Hydraulikmotor, integrierte Bremsventile

Parkbremse	Lamellenbremse, über Federn wirkend
Drehkranz	starker 3-fach Rollendrehkranz, abgedichtet
Drehgeschwindigkeit	0-3,0 min ⁻¹

Oberwagen

Bauart Verwindungssteife Kastenbauweise, präzisionsbearbeitet, Bronzebüchsen für Auslegerlagerung, klare, sehr servicefreundliche Konzeption, in Längsrichtung eingebauter Motor

Kühlsystem

großdimensioniertes Kühlsystem für Motor und Hydraulik. Sehr energieeffizient und lärmreduziert durch thermisch geregelte Lüfterantriebe

Winde 1 - Winde 2

Antrieb der Winden über hochdruckgeregelte Verstell-Hydraulikmotore. Hydraulische Senkbremsventile für feinfühliges, verschleißfreies Abbremsen. Starke Ölbad-Planetengetriebe wartungsarm. Sicherheits-Stillstandsbremse durch federbelastete Lamellenbremse im Ölbad.

Hubwinden 1 u. 2	12 t
Seilzug (Nennlast):	120 kN
max. Seilzug 1. Lage:	160 kN
Seildurchmesser:	26 mm
Seilgeschwindigkeit:	0-140 m/min

Ausleger-Konstruktion

Konstruktion	Gittermast-Rohrkonstruktion aus hochfestem Feinkornbaustahl mit Bolzverbindungen.	
Hauptausleger-verstellwinde	ist im Oberwagen integriert.	
	Seilzug	110 kN
	Seildurchmesser	20 mm
	Wippen Hauptausleger 30° bis 83° in 85 sec.	
Spitzenausleger-verstellwinde	ist im Auslegerfuß integriert.	
	Seilzug	max. 110 kN (11t)
	Seildurchmesser	20 mm
Sicherheitsbremse	Lamellenbremse, über Federn wirkend	
Kransicherheit	Neuste Generation der Lastmomentüberwachung, Graphic Display mit Anzeige aller wichtigen Daten, Hubendschalter, Überdruckventile, Seilablaufsicherung	

Unterwagen

Konstruktion	Sehr starke biege- und verwindungssteife Schweißkonstruktion, mit integrierten, geschützten Antriebsgetrieben. Serienmäßig mit Unterwagenabstützung und Zentralschmierung ausgerüstet
Fahrtrieb	Jedes Fahrwerk besitzt einen sehr starken Fahrtrieb mit Axialkolben-Hydraulikmotor und direkt angeflanschem Fahrbremsventil. Jede Seite ist stufenlos, einzeln und gegenläufig steuerbar.
Parkbremse	Lamellenbremse, über Federn wirkend
Laufwerk	Traktorenlaufwerk B9HDS mit 1000 mm Flachbodenplatten, Unterwagenballast 18t

Fahrgeschwindigkeit 0-1,4 km/h

Einsatzgewicht

4400 Star-Lifter - Laufwerk B9HDS, Laufwerkslänge, 8000 m, 2 x 12t Kranwinden, Dieselmotor 186 kW, 18,7 m Grundauleger, 49 t Gegengewicht und 18 t Unterwagenballast,

Selbst-Montagesystem, Flachbodenplatten 1000 m

Einsatzgewicht **ca. 142 t**
max. Einsatzgewicht mit max. Ausrüstung **ca. 160 t**

Die angegebenen Gewichte können sich durch verschiedene Ausstattungen verändern!

Technische Änderungen vorbehalten!

Specifications

Diesel engine

Model **CAT C7, TIER III**
 Output **186 kW (249 HP) at 2000 rpm**
 Direct injection, turbo charged, intercooler, reduced emission

Cooling Water cooled
 Air filter Dry air filter with precleaner, automatic dust discharge, main and safety element, pollution indicator

Fuel tank **830 l**
 Electric system 24 V
 Electric installation simple and very clear design
 Batteries 2 x 150 Ah, main switch

Hydraulic system

4 circuit hydraulic system for best funktion and performance, all functions can be driven simultaneously. The hydraulic pumps are variable displacement piston pumps with individual regulation for each pump. The pumps are equipped with an energy-saving flow-on-demand control and pressure cut-off for high-efficiency and reduced loss of energy.

Oil flow max. **2 x 310 l/min, 1 x 260 l/min**
1 x 230 l/min, 1 x 210 l/min

Pressure max. **330 bar**
 Swing drive in open loop circuit. Axial piston pump and extra precise swing drive motion.

Filtration High-efficiency filtration with long-time change interval, pollution indicator
 SENNEBOGEN HydroClean micro filtration with water separation,

Hydraulic tank **750/580 l**
 Steering Proportional, servo hydraulics, precise control of the working functions, 2 servo joysticks for operating movements, additional functions through switches and foot pedals - in a clear and ergonomical layout

High efficiency through well sized hydraulic valves and lines

Central test ports for hydraulic circuits

Safety valves for all hydraulic circuits

Slew drive

2 Compact planetary reduction gears with hydraulic piston motor, integrated brake valves

Parking brake Multi-disc brake, spring-loaded
 Slew bearing Strong triple roller bearing, sealed
 Slewing speed 0-3,0 rpm

Upper carriage

Design Torsion resistant box type design, precision machined, brass bushes for the boom pivot. Clear, very servicefriendly design longitudinal installation of the engine

Cooling system

Large sized cooling system for the engine and hydraulics. Very energy efficient and noise emission reduced through thermally controlled drives

Winch 1 - Winch 2

Each winch is driven independently by a directly flanged variable displacement hydraulic piston motor with high pressure regulation. Hydraulic brake valves for wear resident breaking of loads. Saftey parking breake through spring loaded multi disk brake in oil bath.

Mainwinch 1 and 2 12 t
 Single line pull kN: 120 kN
 max Single line pull 1. Layer: 160 kN
 Rope dia.: 26 mm
 Line speed: 0-140 m/min

Boom Design

Design Lattice boom pipe construction made from high tensile steel with pinned joints.
 Main Boom hoist winch The boom hoist winch is integreated in to the superstructure
 line pull 2x110 kN
 rope dia. 20 mm
 boom hoist 30° - 83° in 85 sec.
 Luffing is intgreated in the boom foot
 jib winch line pull max. 110 kN
 rope dia. 20 mm
 Safety brake Spring-applied multi-disc brake
 Crane safety State-of-the-art safe load indicator with graphic display, hoist limit switch, pressure relief valves, rope limit switch

Undercarriage

Design Very strong and stiff welded construction with well protected integrated drive units. Standard equipment are undercarriage outriggers and central lubrication.
 Drive system Each drive unit is equipped with a strong hydraulic axial piston drive motor and directly mounted brake valves, each drive can be controlled independently infinitely variable in both directions.
 Parking brake Multi-disc brake, spring-loaded
 Tracks Maintenance free tracks system B9HDS with 1000 mm flat track shoes, carbody counterweight 18t
 Travel speed 0-1.4 km/h

Operating weight

4400 Star-Lifter, crawler, B9HDS, length 8000 mm, 2 x 12 t crane winches, engine 186 kW, 18,7 m basic boom, 49 t counterweight and 18 t carbody counterweight, self erection system, 1000 mm flatshoes
 Service weight: **appr. 142 t**
 Max service weight with max. attachment: **appr. 160 t**

The shown weights may vary with different equipment!

Subject to technical modification!

SH/SH-S

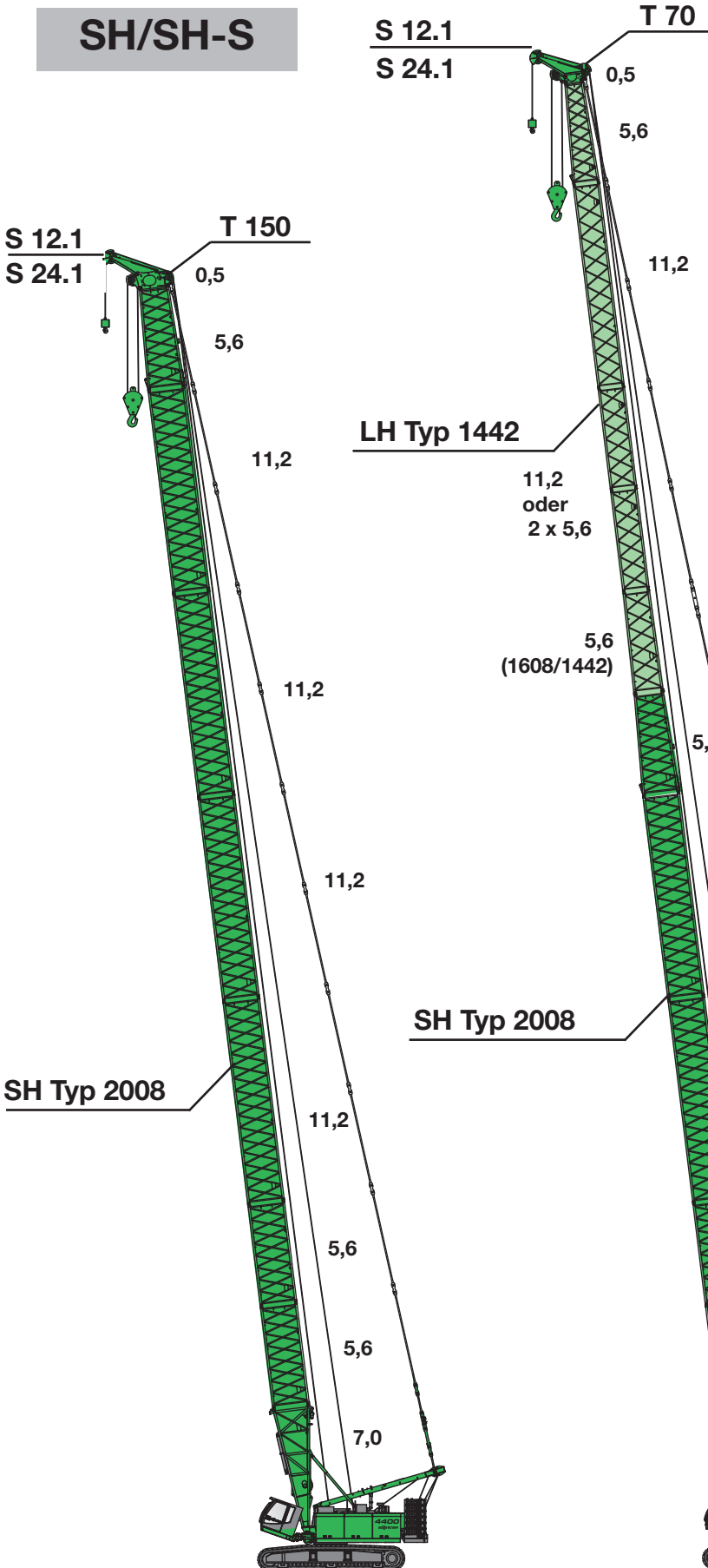

SH-LH / SH-LH-S

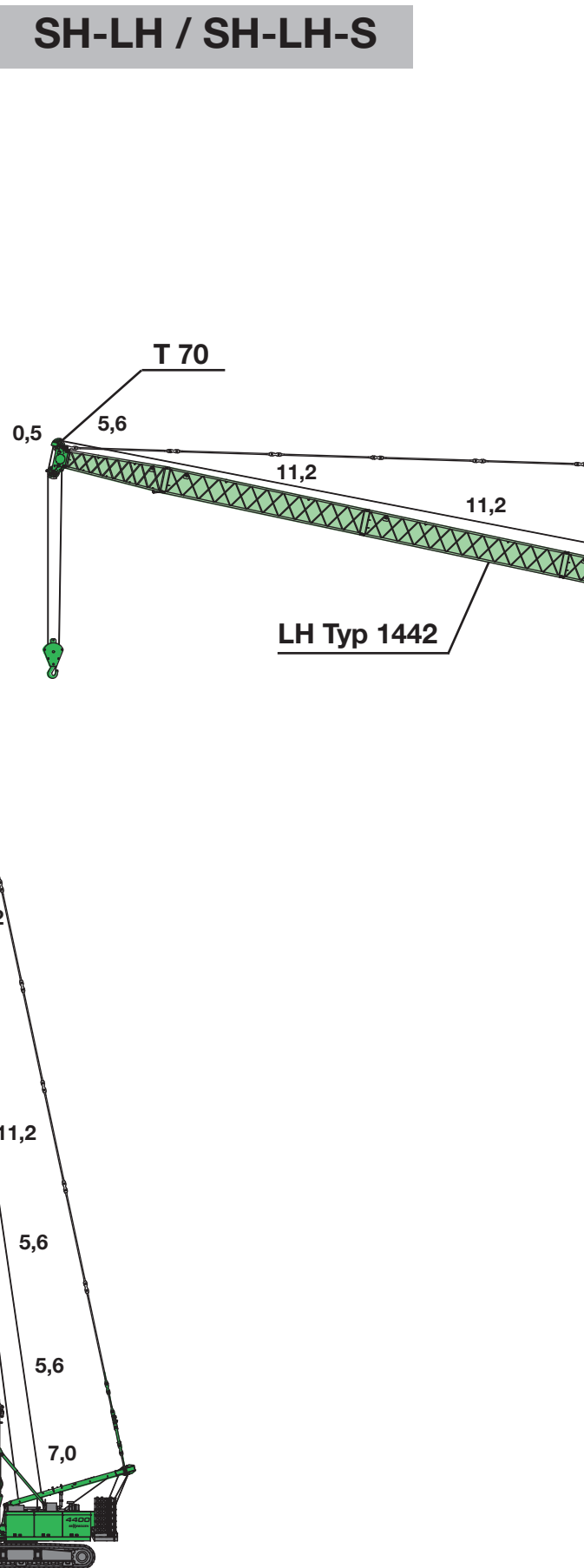

SH-WS

FS Typ 870

SH-LH-FS

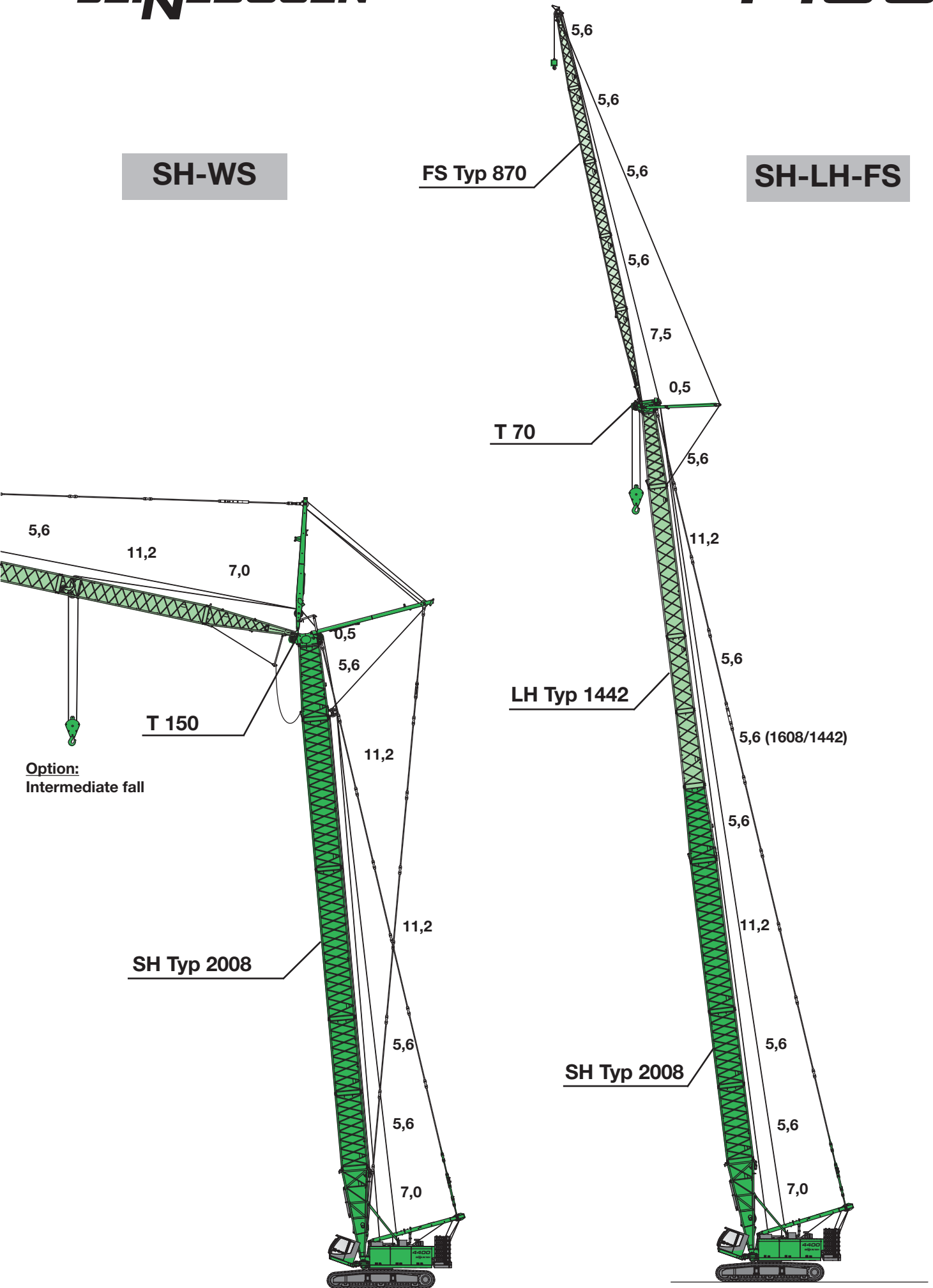

Hauptausleger - SH
main boom - SH

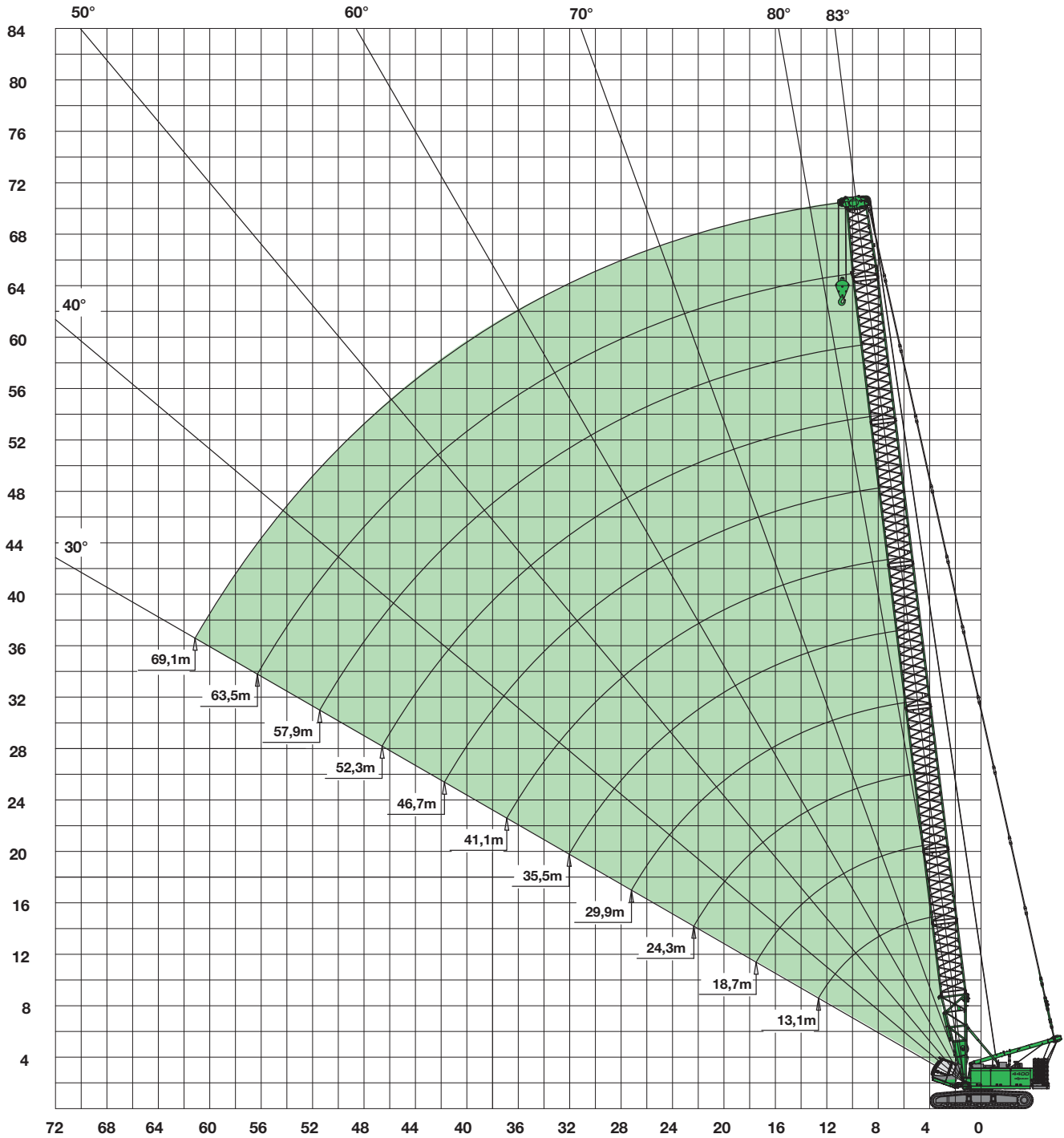

Auslegerzusammenbau siehe Seite 18
boom configuration see page 18

Kran-Traglasten SH / crane load chart SH

DIN
ISO

360°

49 t

13,1 - 69,1 m

Unterwagenballast
carbody counterweight 18t

Ausladung radius [m]	Auslegerlänge / boom length [m]										
	13,1**	18,7	24,3	29,9	35,5	41,1	46,7	52,3	57,9	63,5	69,1
4,0	140,0**	120,0/4,7									
5,0	112,0**	112,0	105,0 / 5,4								
6,0	94,0**	93,5	93,0	93,0	76,7 / 6,7						
7,0	80,8**	80,5	80,2	80,0	75,0	63,0 / 7,4					
8,0	71,0**	70,3	70,1	69,9	69,5	61,7	52,0 / 8,1	42,9 / 8,8			
9,0	62,8**	62,5	62,2	62,0	61,6	60,5	48,5	42,4	35,0 / 9,5		
10,0	56,3**	56,1	55,8	55,7	55,2	54,7	46,9	40,6	34,3	29,1 / 10,1	23,3 / 10,8
11,0	51,0**	50,8	50,5	50,4	49,9	49,5	45,4	38,7	33,0	28,3	23,1
12,0	46,5**	46,3	46,0	45,9	45,4	44,3	41,6	36,9	31,7	27,3	22,5
13,0	42,6**	42,5	42,3	42,2	41,8	41,4	38,1	35,0	30,5	26,4	21,9
14,0	42,5/13,2**	39,4	39,2	39,1	38,5	37,7	35,0	33,6	29,2	25,5	21,2
15,0		36,3	36,0	35,7	35,2	34,8	32,4	31,1	28,0	24,6	20,6
16,0		33,2	33,0	32,7	32,2	32,0	30,0	28,9	26,7	23,7	20,0
17,0		30,7	30,5	30,2	29,8	29,5	28,0	27,0	25,3	22,8	19,3
18,0		28,3	28,0	27,8	27,4	27,0	26,0	25,1	24,2	21,8	18,7
19,0			26,1	25,9	25,5	25,2	24,4	23,5	22,7	20,9	18,1
20,0			24,3	24,1	23,7	23,4	22,8	22,0	21,3	20,0	17,4
22,0			21,3	21,1	20,7	20,4	20,1	19,4	18,8	17,9	16,2
24,0			19,8 / 22,9	18,7	18,3	18,0	17,6	17,3	16,8	15,9	14,9
26,0				16,7	16,3	16,0	15,6	15,4	15,0	14,2	13,6
28,0				14,9 / 27,7	14,6	14,3	13,9	13,7	13,4	12,8	12,2
30,0					13,2	12,8	12,5	12,2	11,9	11,5	11,0
32,0					12,0	11,6	11,2	11,0	10,7	10,3	9,9
34,0					11,6 / 32,6	10,6	10,2	9,9	9,6	9,2	8,9
36,0						9,6	9,2	8,9	8,6	8,2	8,0
38,0						8,9 / 37,4	8,4	8,1	7,8	7,3	7,1
40,0							7,7	7,3	7,0	6,6	6,3
42,0							7,0	6,7	6,3	5,9	5,6
44,0							6,9 / 42,3	6,1	5,7	5,3	5,0
46,0								5,5	5,2	4,7	4,5
48,0								5,2 / 47,1	4,7	4,2	4,0
50,0									4,2	3,8	3,5
52,0									3,8	3,4	3,1
54,0										3,0	2,7
56,0										2,6	2,3
58,0										2,4 / 56,8	2,0
60,0											1,7
62,0											1,4 / 61,7
64,0											
66,0											
68,0											
70,0	TAB.-Nr. 4400R-75/2827/49.0/12.02 SH										
Strangzahl / parts reeving	12	10	9	8	7	6	5	4	3	3	2

Anmerkungen:

1. Die angegebenen Traglastwerte gelten für ebenen und festen Stand der Maschine.
2. Traglastwerte sind in Tonnen angegeben und gelten für 360 Grad.
3. Die Traglastwerte berücksichtigen die Normen DIN 15019/2 und ISO 4305 (Kippwinkel 4,5°)
4. Das Gewicht der Lastaufnahmemittel (Haken, Gehänge) ist von den Traglasten abzuziehen.
5. Die Traglastwerte gelten für maximale Unterwagenspurbreite.
6. Lastwerte müssen begrenzt oder vermindert werden, um ungünstige Bedingungen zu berücksichtigen, wie weichen oder unebenen Boden, schräge Gefälle, Wind, Seitenlasten, schwingende Lasten, Rucken oder plötzliches Stoppen der Ladung, Unerfahrenheit des Personals, Fahren mit Last.
7. Zulässiger Seilzug je Strang bei Kranbetrieb ist bei Seildurchmesser 26 mm - 12.000 kg
8. Traglastwerte gelten für den SH-Ausleger (Auslegerzusammenbau gem. Bedienungsanleitung)
9. Traglastwerte gelten für optimalen Auslegerzusammenbau und Rollenkopf mit Kunststoffrollen.
10. Die angegebenen Traglastwerte sind nur zur Orientierung. Die jeweils gültigen Traglastwerte entnehmen Sie bitte der Betriebsanleitung.
11. Die mit * oder ** gekennzeichneten Werte gelten nur mit Sonderausrüstung bzw. Sonderausleger.

Alle Angaben vorläufig. Änderungen vorbehalten.

Hauptausleger - SHLH main boom - SHLH

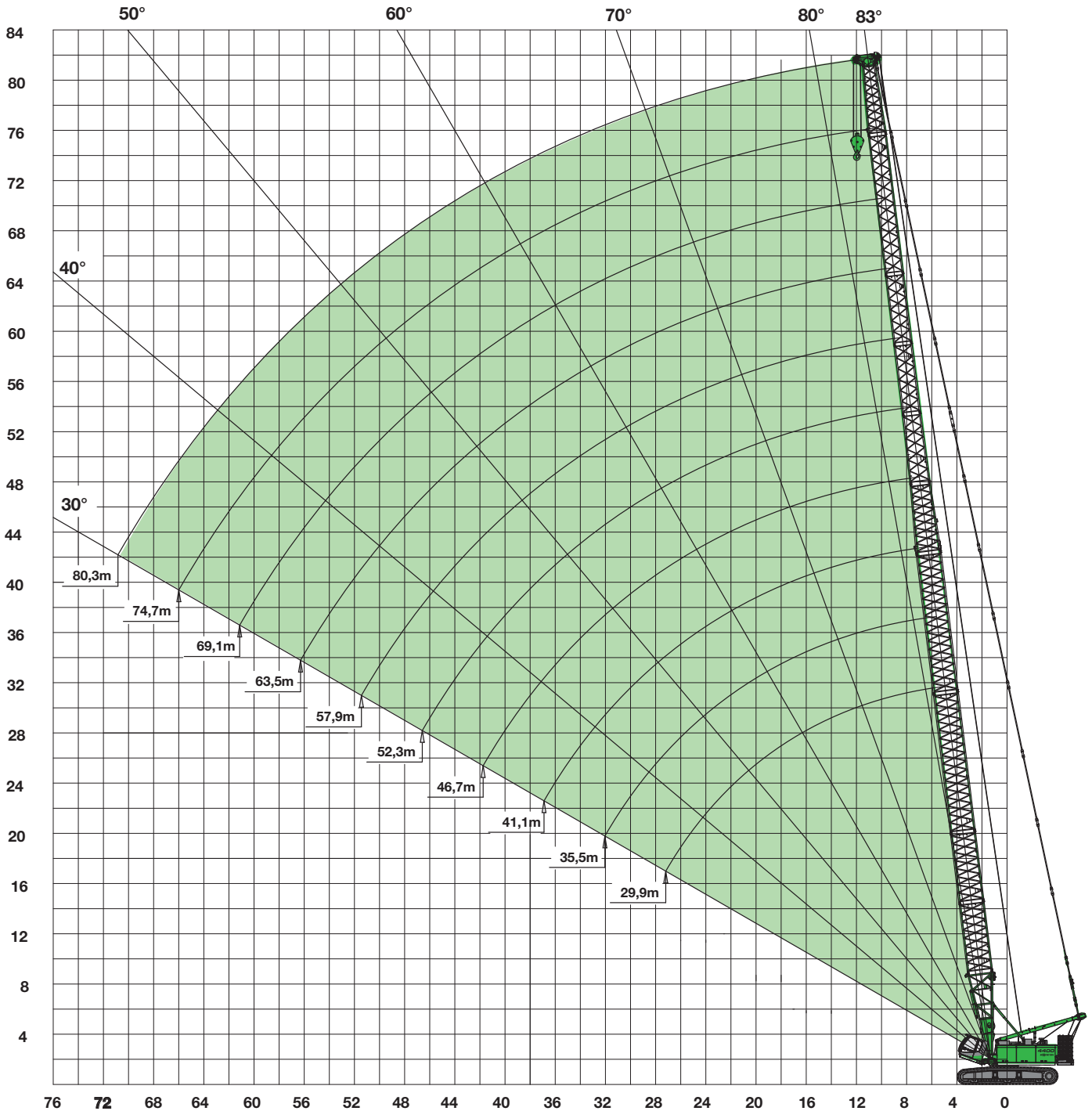

Auslegerzusammenbau siehe Seite 18
boom configuration see page 18

Kran-Traglasten SHLH / crane load chart SHLH

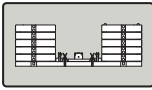

49 t



29,9 - 80,3 m

Unterwagenballast
carbody counterweight

18t

Ausladung Radius[m]	Auslegerlänge / boom length [m]									
	29,9	35,5	41,1	46,7	52,3	57,9	63,5	69,1	74,7	80,3 *
4,7										
5,0	70,0 / 5,8									
6,0	69,3	63,0 / 6,5								
7,0	65,7	61,4	50,0 / 7,2	42,5 / 7,9						
8,0	62,2	58,4	48,4	42,3	31,6 / 8,5					
9,0	58,7	55,4	46,4	40,8	31,2	27,2 / 9,2	20,0 / 9,9			
10,0	55,1	52,3	44,5	39,3	30,4	26,7	20,0	17,0 / 10,6		
11,0	50,4	49,3	42,5	37,9	29,5	26,0	19,6	16,9	13,0 / 11,3	
12,0	46,3	46,0	40,6	36,4	28,7	25,4	19,2	16,6	12,8	11,0
13,0	42,5	42,2	38,6	35,0	27,8	24,7	18,8	16,2	12,6	10,8
14,0	39,4	39,0	36,7	33,5	27,0	24,0	18,4	15,9	12,4	10,6
15,0	35,9	35,4	34,7	32,0	26,2	23,4	18,0	15,6	12,2	10,4
16,0	32,9	32,4	32,3	30,6	25,3	22,7	17,6	15,3	12,0	10,2
17,0	30,3	29,9	29,7	29,1	24,5	22,1	17,2	15,0	11,8	10,0
18,0	28,1	27,6	27,5	27,2	23,6	21,4	16,8	14,7	11,6	9,9
19,0	26,2	25,7	25,5	25,2	22,8	20,8	16,4	14,3	11,4	9,7
20,0	24,4	24,0	23,8	23,5	22,0	20,1	16,0	14,0	11,2	9,5
22,0	21,6	21,1	20,9	20,6	20,5	18,8	15,2	13,4	10,8	9,2
24,0	19,2	18,7	18,5	18,2	18,1	17,4	14,4	12,8	10,4	8,8
26,0	17,3	16,8	16,6	16,3	16,2	15,7	13,6	12,1	10,0	8,4
28,0	16,1 / 27,6	15,2	15,0	14,6	14,5	14,1	12,8	11,5	9,6	8,1
30,0		13,8	13,6	13,2	13,1	12,7	12,0	10,9	9,1	7,7
32,0		12,7	12,4	12,0	11,9	11,5	11,3	10,2	8,7	7,3
34,0		12,4 / 32,5	11,4	11,0	10,9	10,4	10,3	9,6	8,3	7,0
36,0			10,5	10,1	9,9	9,5	9,3	8,9	7,9	6,6
38,0			9,9 / 37,3	9,3	9,1	8,7	8,5	8,1	7,5	6,2
40,0				8,6	8,4	7,9	7,8	7,4	7,1	5,9
42,0				8,0	7,8	7,3	7,1	6,7	6,5	5,5
44,0				7,9 / 42,2	7,2	6,7	6,5	6,1	5,9	5,1
46,0					6,7	6,2	6,0	5,6	5,4	4,8
48,0					6,4 / 47,0	5,7	5,5	5,1	4,9	4,4
50,0						5,3	5,1	4,7	4,4	4,0
52,0						4,9 / 51,9	4,7	4,3	4,0	3,6
54,0							4,3	3,9	3,7	3,2
56,0							4,0	3,6	3,3	2,8
58,0							3,8 / 56,7	3,2	3,0	2,5
60,0								2,9	2,7	2,2
62,0								2,7 / 61,6	2,4	2,0
64,0									2,1	1,7
66,0									1,9	1,5
68,0									1,9 / 66,4	1,2
70,0	TAB.-Nr. 4400R-75/2827/49.0/03.04 SHLH									
72,0										0,9 / 71,2
Strangzahl / parts reeving	6	6	5	4	3	3	2	2	2	2

Notes:

- The rated loads shown are based on the machine on firm level ground and without travelling.
 - The rated loads shown are in metric tons valid for 360 degrees swing.
 - Liftcrane capacities are calculated to comply with DIN 15019/2 and ISO 4305 (tipping angle 4,5 deg.)
 - The rated loads shown include the weight of all lifting attachments, such as hook and bucket.
 - In operation crawler must be extended.
 - The users must derate or limit the lifted loads to allow for adverse conditions such as soft or uneven ground, out of level conditions, wind side loads, pendulum action, jerking or sudden stopping of loads, inexperience of personnel and travelling with a load.
 - Max. single line pull for crane operation with rope diameter 28 mm - 14.500 kg
 - Loads are valid for SH-boom (boom assembly acc. operation manual)
 - Lifting chart values apply to optimum boom assembly androlley head with plastic trolleys.
 - The lifting capacities above are for reference only. For actual lifting capacities please refer to load chart in operator's manual.
 - Values masked with * or ** are only valid with special attachment or special boom.
- Alle informations are subject to be changed without prior notice.

Hauptausleger - SHLH mit fester Spitze - FS
 main boom - SHLH with fixed jib - FS

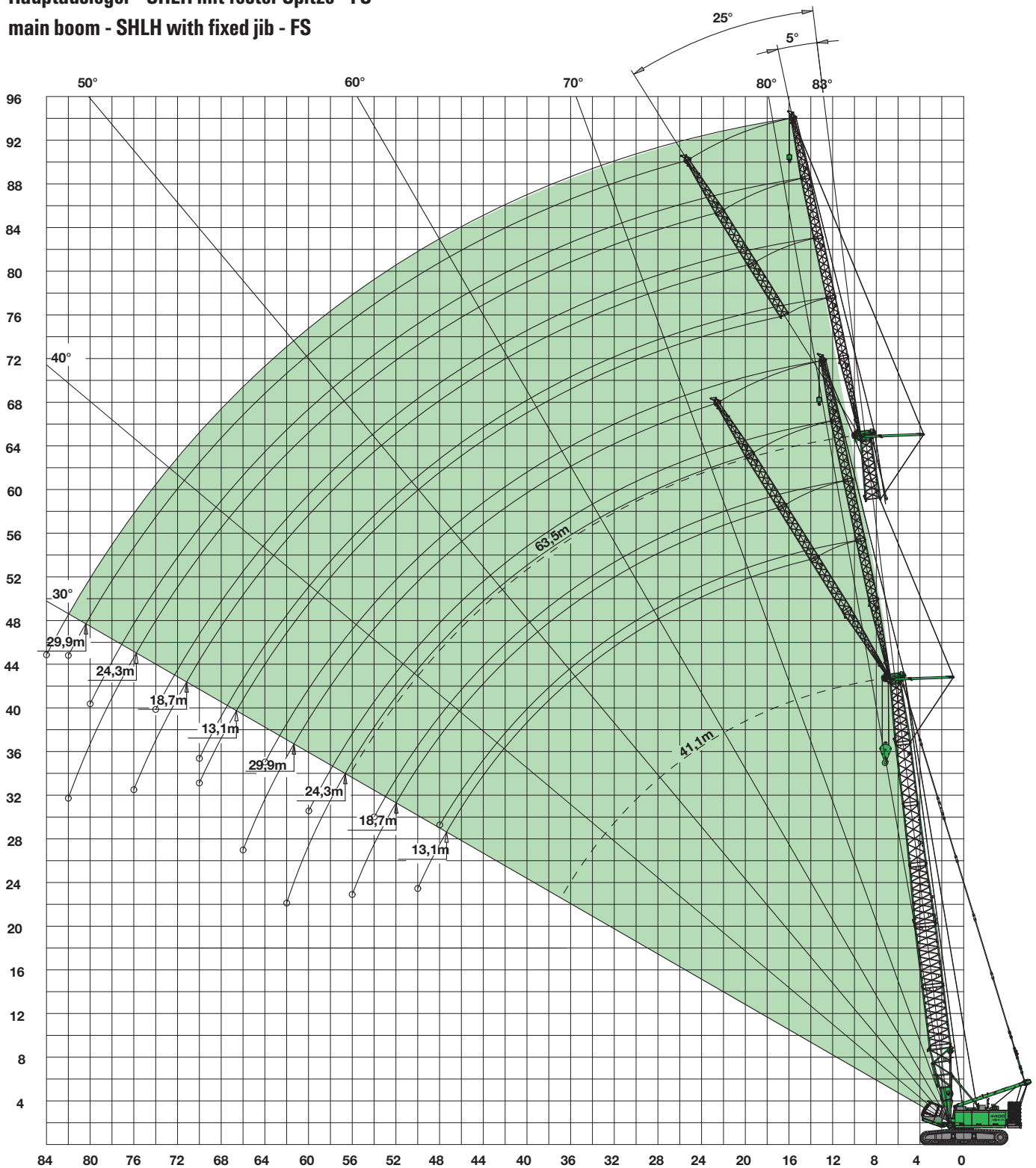

Auslegerzusammenbau siehe Seite 19
 boom configuration see page 19

Kran-Traglasten SHLHFS / crane load chart SHLHFS



FS: 13,1 - 29,9 m

**Differenzwinkel
Offset**

**5°/25°
5°/25°**

**DIN
ISO**

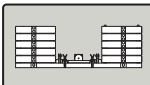

49 t



SHLH: 41,1 - 63,5 m

**Unterwagenballast
carbody counterweight**

18t

Ausladung Radius[m]	Hauptauslegerlänge / main boom length [m]																					
	41,1				46,7				52,3				57,9				63,5					
	Spitzenauslegerlänge / fixed jib length [m]																					
	13,1	18,7	24,3	29,9	13,1	18,7	24,3	29,9	13,1	18,7	24,3	29,9	13,1	18,7	24,3	29,9	13,1	18,7	24,3	29,9		
9,0																						
10,0	22,5																					
11,0	22,0	17,7			21,4				18,9													
12,0	21,6	17,1	13,5		20,8	16,4			18,4	15,0					17,1							
13,0	21,1	16,6	13,1	8,9	20,2	15,9	12,6	8,9	17,9	14,6	11,5			16,7	13,7				14,0			
14,0	20,5	16,1	12,7	8,7	19,6	15,5	12,3	8,7	17,4	14,2	11,2	8,4		16,3	13,3	10,9			13,7	11,5		
15,0	20,0	15,6	12,3	8,6	19,1	15,0	11,9	8,6	17,0	13,8	10,9	8,2		15,9	13,0	10,6	8,1		13,4	11,2	8,9	
16,0	19,4	15,2	12,0	8,4	18,6	14,6	11,6	8,4	16,6	13,4	10,6	8,1		15,5	12,7	10,3	7,9		13,1	10,9	8,7	7,2
17,0	18,9	14,8	11,6	8,2	18,2	14,2	11,3	8,2	16,2	13,1	10,4	7,9		15,2	12,4	10,0	7,7		12,8	10,6	8,5	7,0
18,0	18,5	14,4	11,3	8,0	17,8	13,9	11,0	8,0	15,9	12,8	10,1	7,7		14,9	12,1	9,8	7,6		12,5	10,4	8,3	6,9
19,0	18,0	14,0	11,0	7,8	17,4	13,5	10,7	7,8	15,5	12,5	9,9	7,5		14,6	11,8	9,6	7,4		12,2	10,2	8,1	6,7
20,0	17,6	13,6	10,8	7,5	17,0	13,2	10,4	7,5	15,2	12,2	9,4	7,2		14,3	11,6	9,4	7,2		12,0	10,0	8,0	6,6
22,0	15,8	13,0	10,2	7,2	16,3	12,6	9,9	7,2	14,7	11,7	9,0	7,0		13,7	11,1	9,0	7,0		11,6	9,6	7,7	6,3
24,0	16,2	12,4	9,8	6,9	15,6	12,0	9,5	6,9	14,1	11,2	8,7	6,7		13,3	10,6	8,6	6,7		11,2	9,2	7,4	6,1
26,0	15,5	11,9	9,3	6,6	15,0	11,6	9,1	6,6	13,6	10,8	8,3	6,5		12,8	10,3	8,3	6,4		10,8	8,8	7,1	5,8
28,0	15,0	11,4	8,9	6,4	14,5	11,1	8,7	6,4	13,2	10,4	8,0	6,2		12,4	9,9	8,0	6,2		10,4	8,5	6,9	5,6
30,0	14,1	10,9	8,6	6,2	13,8	10,7	8,4	6,2	12,8	10,1	7,8	6,0		12,0	9,6	7,7	6,0		10,1	8,3	6,7	5,4
32,0	12,9	10,3	8,3	6,0	12,5	10,3	8,1	6,0	12,3	9,7	7,5	5,8		11,7	9,3	7,4	5,8		9,9	8,0	6,5	5,3
34,0	11,8	9,8	8,0	5,8	11,4	10,0	7,8	5,8	11,2	9,5	7,3	5,7		10,8	9,0	7,2	5,6		9,5	7,7	6,3	5,1
36,0	10,8	9,2	7,6	5,6	10,5	9,6	7,5	5,6	10,2	9,2	7,0	5,5		9,8	8,7	6,9	5,5		9,1	7,5	6,1	4,9
38,0	9,9	8,7	7,2	5,4	9,6	9,1	7,3	5,4	9,4	8,9	6,8	5,3		9,0	8,5	6,7	5,3		8,7	7,3	5,9	4,8
40,0	9,2	8,3	6,9	5,3	8,8	8,7	7,0	5,3	8,6	8,6	6,7	5,2		8,2	8,2	6,5	5,1		7,9	7,1	5,7	4,7
42,0	8,5	7,9	6,6	5,1	8,2	8,2	6,7	5,1	7,9	7,9	6,5	5,1		7,5	7,5	6,4	5,0		7,2	6,9	5,6	4,5
44,0	7,9	7,5	6,3	5,0	7,5	7,5	6,4	5,0	7,3	7,3	6,3	4,9		6,9	6,9	6,2	4,9		6,6	6,6	5,5	4,4
46,0	7,4	7,2	6,0	4,8	7,0	7,0	6,2	4,8	6,8	6,8	6,0	4,8		6,4	6,3	6,0	4,7		6,1	6,0	5,3	4,3
48,0	7,0	6,8	5,7	4,6	6,5	6,5	5,9	4,6	6,3	6,2	5,7	4,7		6,1	6,1	5,8	4,6		5,5	5,5	5,2	4,2
50,0	6,5	6,4	5,5	4,4	6,0	6,0	5,7	4,4	5,8	5,8	5,3	4,5		5,4	5,4	5,3	4,5		5,1	5,1	5,1	4,1
52,0	6,0	5,4	4,1	3,4	5,6	5,4	4,2	3,5	5,5	5,3	4,9	4,4		5,0	4,9	4,9	4,4		4,6	4,6	4,9	4,0
54,0	5,4	5,1	4,0	3,3	5,1	5,1	4,2	3,4	5,0	5,0	4,5	4,2		4,6	4,5	4,5	4,3		4,3	4,2	4,4	3,9
56,0	4,9	4,9	4,0	3,2	4,8	4,8	4,0	3,2	4,7	4,7	4,2	4,1		4,2	4,2	4,1	4,2		4,2	4,2	4,1	3,8
58,0	4,7	4,7	3,9	3,1	4,5	4,5	3,9	3,1	4,4	4,4	3,9	3,2		4,4	4,4	4,3	3,2		4,1	4,1	4,1	3,8
60,0	4,7	4,7	3,9	3,0	4,4	4,4	3,7	3,0	4,4	4,4	3,7	3,1		4,4	4,4	4,3	3,2		4,1	4,1	4,1	3,7
62,0	4,7	4,7	3,9	3,0	4,4	4,4	3,7	3,0	4,4	4,4	3,7	3,1		4,4	4,4	4,3	3,2		4,1	4,1	4,1	3,7
64,0	4,7	4,7	3,9	3,0	4,4	4,4	3,7	3,0	4,4	4,4	3,7	3,1		4,4	4,4	4,3	3,2		4,1	4,1	4,1	3,7
66,0	4,7	4,7	3,9	3,0	4,4	4,4	3,7	3,0	4,4	4,4	3,7	3,1		4,4	4,4	4,3	3,2		4,1	4,1	4,1	3,7
68,0	4,7	4,7	3,9	3,0	4,4	4,4	3,7	3,0	4,4	4,4	3,7	3,1		4,4	4,4	4,3	3,2		4,1	4,1	4,1	3,7
70,0	4,7	4,7	3,9	3,0	4,4	4,4	3,7	3,0	4,4	4,4	3,7	3,1		4,4	4,4	4,3	3,2		4,1	4,1	4,1	3,7
72,0	4,7	4,7	3,9	3,0	4,4	4,4	3,7	3,0	4,4	4,4	3,7	3,1		4,4	4,4	4,3	3,2		4,1	4,1	4,1	3,7
74,0	4,7	4,7	3,9	3,0	4,4	4,4	3,7	3,0	4,4	4,4	3,7	3,1		4,4	4,4	4,3	3,2		4,1	4,1	4,1	3,7
76,0	4,7	4,7	3,9	3,0	4,4	4,4	3,7	3,0	4,4	4,4	3,7	3,1		4,4	4,4	4,3	3,2		4,1	4,1	4,1	3,7
78,0	4,7	4,7	3,9	3,0	4,4	4,4	3,7	3,0	4,4	4,4	3,7	3,1		4,4	4,4	4,3	3,2		4,1	4,1	4,1	3,7
80,0	4,7	4,7	3,9	3,0	4,4	4,4	3,7	3,0	4,4	4,4	3,7	3,1		4,4	4,4	4,3	3,2		4,1	4,1	4,1	3,7
Strangzahl/ part reeving	2	2	2	1	2	2	2	1	2	2	2	1	2	2	2	1	2	2	2	1	2	1
Strangzahl/ part reeving	2	1	1	1	2	1	1	1	2	1	1	1	2	1	1	1	1	2	1	1	1	1



Hauptausleger - SH 85° mit wippbarem Spitzenausleger - WS
 main boom - SH 85° with luffing jib - WS

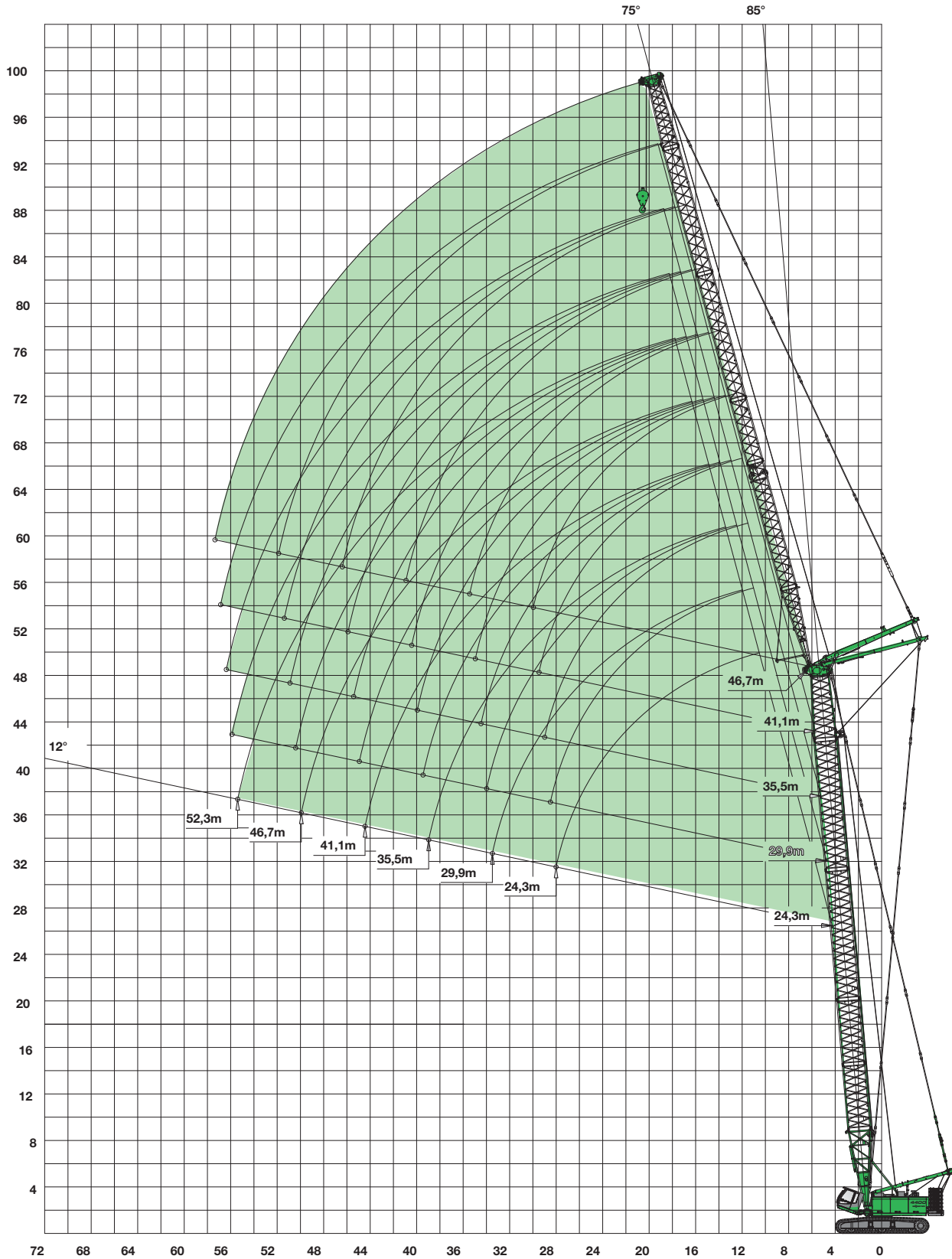

Auslegerzusammenbau siehe Seite 19
 boom configuration see page 19

Kran-Traglasten SHWS /
crane load chart SHWS



WS: 13,1 - 52,3 m

Hauptauslegerwinkel 85°
main boom angle 85°

DIN
ISO



49 t



SH: 24,3 - 35,5 m

Unterwagenballast
carbody counterweight 18t

Ausladung Radius[m]	Hauptauslegerlänge/ main boom length [m]																
	24,3							29,9							35,5		
	Spitzenauslegerlänge / luffing jib length [m]																
	13,1	18,7	24,3	29,9	35,5	41,1	46,7	52,3	18,7	24,3	29,9	35,5	41,1	46,7	52,3	18,7	24,3
8,0	57,0/8,5																
9,0	54,6	45,5/9,9															
10,0	50,0	45,2							40,5/10,4								
11,0	45,9	42,5	37,4/11,4						39,1	33,3/11,8							35,0/10,9
12,0	42,2	39,9	36,3						36,7	33,0							32,8 29,3/12,3
13,0	38,9	37,4	34,5	30,0/12,8					34,6	31,4	27,5/13,3						30,9 28,3
14,0	36,1	35,1	32,8	28,7	24,6/14,3				32,5	29,8	26,7	22,5/14,7					29,1 27,0
15,0	33,7	32,9	31,1	27,6	24,1	20,0/15,7			30,6	28,4	25,7	22,3					27,4 25,7
16,0	31,8	30,9	29,6	26,6	23,3	19,8			28,8	27,0	24,7	21,6	18,2/16,2				25,9 24,5
17,0	30,3	29,0	28,1	25,6	22,5	19,3	15,4/17,1		27,1	25,7	23,7	20,9	17,8	14,6/17,6			24,4 23,4
18,0	30,0/17,2	27,3	26,7	24,6	21,8	18,7	15,2	11,8/18,6	25,5	24,5	22,8	20,2	17,3	14,5			23,1 22,3
19,0		25,7	25,4	23,6	21,1	18,2	15,0	11,7	24,1	23,3	21,9	19,6	16,9	14,2	11,4/19,1		22,0 21,3
20,0		24,3	24,1	22,7	20,4	17,6	14,7	11,6	22,8	22,3	21,0	19,0	16,4	13,8	11,2		20,9 20,4
22,0		21,9	21,9	21,0	19,0	16,6	14,2	11,2	20,5	20,4	19,4	17,7	15,5	13,2	10,8		19,1 18,8
24,0		21,2/22,7	20,0	19,4	17,8	15,6	13,5	10,9	19,0/23,2	18,8	17,9	16,6	14,7	12,6	10,5		18,0/23,7 17,4
26,0			18,4	17,9	16,6	14,7	12,7	10,6		17,6	16,5	15,5	13,9	12,0	10,3		16,2
28,0			17,1	16,5	15,5	13,8	12,0	10,4		16,7	15,3	14,5	13,1	11,4	9,9		15,4
30,0			17,0/28,2	15,2	14,4	13,0	11,3	9,8		16,4/28,7	14,2	13,5	12,3	10,9	9,5		15,0/29,2
32,0				14,1	13,5	12,2	10,7	9,3			13,3	12,6	11,6	10,4	9,1		
34,0				13,1/33,7	12,6	11,4	10,1	8,8			12,5	11,8	10,9	9,8	8,7		
36,0					11,7	10,7	9,5	8,3			12,5/34,1	11,0	10,2	9,3	8,3		
38,0					11,0	10,1	9,0	7,9				10,3	9,6	8,8	7,9		
40,0					10,6/39,1	9,4	8,5	7,5				9,8/39,6	9,0	8,4	7,5		
42,0						8,9	8,0	7,1					8,4	7,9	7,1		
44,0						8,3	7,6	6,7					7,9	7,5	6,8		
46,0						8,2/44,6	7,2	6,3					7,6/45,1	7,0	6,4		
48,0							6,8	6,0						6,6	6,1		
50,0							6,5	5,7						6,2	5,8		
52,0							6,5/50,1	5,4						6,1/50,6	5,4		
54,0								5,2							5,1		
56,0								5,0/55,6							4,8		
58,0															4,8/56,1		
60,0																	
62,0																	
64,0																	
66,0																	
68,0																	
70,0																	
72,0																	
74,0																	
76,0																	
78,0																	
80,0																	
Strangzahl / parts reeving	5	4	4	3	3	2	2	2	4	3	3	2	2	2	2	3	3

Notes:

- The rated loads shown are based on the machine on firm level ground and without travelling.
 - The rated loads shown are in metric tons valid for 360 degrees swing.
 - Liftcrane capacities are calculated to comply with DIN 15019/2 and ISO 4305 (tipping angle 4,5 deg.)
 - The rated loads shown include the weight of all lifting attachments, such as hook and bucket.
 - In operation crawler must be extended.
 - The users must derate or limit the lifted loads to allow for adverse conditions such as soft or uneven ground, out of level conditions, wind side loads, pendulum action, jerking or sudden stopping of loads, inexperience of personnel and travelling with a load.
 - Max. single line pull for crane operation with rope diameter 28 mm - 14.500 kg
 - Loads are valid for SH-boom (boom assembly acc. operation manual)
 - Lifting chart values apply to optimum boom assembly and rolley head with plastic trolleys.
 - The lifting capacities above are for reference only. For actual lifting capacities please refer to load chart in operator's manual.
 - Combinations masked with ***, erection only with crane assistance.
 - For luffing jib length 13,1 m and 18,7 m, a special attachment and a minimum hoog weight of 2.000 kg is required.
- Alle informations are subject to be changed without prior notice.

Kran-Traglasten SHWS /
crane load chart SHWS



WS: 29,9 - 53,3 m

Hauptauslegerwinkel 85°
main boom angle 85°

DIN
ISO

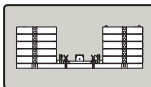

49 t



SH: 35,5 - 46,7 m

Untergewenballast 18t
carboby counterweight 18t

Ausladung Radius[m]	Hauptauslegerlänge / main boom length [m]																
	35,5					41,1						46,7					
	Spitzenauslegerlänge / luffing jib length [m]																
	29,9	35,5	41,1	46,7	52,3	24,3	29,9	35,5	41,1	46,7	52,3	24,3	29,9	35,5	41,1	46,7	52,3***
8,0																	
9,0																	
10,0																	
11,0																	
12,0						25,4/12,8											
13,0	24,5/13,8					25,2						21,0/13,3					
14,0	24,3					24,0	21,5/14,3					20,5	18,0/14,8				
15,0	23,4	20,3/15,2				23,0	20,9	18,0/15,7				19,7	17,9				
16,0	22,5	19,8	16,5/16,7			21,9	20,1	17,8				19,1	17,3	15,3/16,2			
17,0	21,6	19,2	16,4			21,0	19,3	17,2	14,6/17,2			18,5	16,7	14,9	12,9/17,7		
18,0	20,8	18,6	16,0	13,3/18,1		20,1	18,5	16,7	14,3	11,8/18,6		17,8	16,2	14,4	12,8		
19,0	20,0	18,0	15,5	13,0	10,7/19,6	19,2	17,8	16,1	13,9	11,7		17,1	15,6	14,0	12,4	10,6/19,1	
20,0	19,2	17,4	15,1	12,8	10,6	18,4	17,1	15,6	13,6	11,5	9,6/20,1	16,5	15,0	13,6	12,0	10,4	8,7/20,6
22,0	17,8	16,3	14,3	12,2	10,3	17,0	15,8	14,6	12,9	11,0	9,3	15,3	13,8	12,7	11,3	9,9	8,4
24,0	16,4	15,2	13,6	11,7	9,9	15,8	14,6	13,6	12,2	10,5	9,0	14,3	12,8	11,9	10,6	9,4	8,0
26,0	15,2	14,2	12,8	11,2	9,6	14,9	13,6	12,7	11,5	10,1	8,7	13,6	11,9	11,1	10,0	9,0	7,6
28,0	14,1	13,3	12,1	10,7	9,2	14,1	12,6	11,9	10,9	9,6	8,4	12,9	11,2	10,4	9,4	8,5	7,2
30,0	13,1	12,4	11,4	10,2	8,9	13,7/29,7	11,9	11,2	10,3	9,2	8,1	12,5	10,6	9,7	8,8	8,1	6,9
32,0	12,2	11,6	10,8	9,7	8,6		11,2	10,5	9,7	8,8	7,9	12,5/30,1	10,1	9,1	8,3	7,7	6,7
34,0	11,5	10,9	10,1	9,2	8,2		10,6	9,8	9,2	8,3	7,6		9,8	8,6	7,8	7,3	6,5
36,0	11,3/34,6	10,2	9,5	8,7	7,9		10,4/35,1	9,3	8,7	7,9	7,3		9,6/35,6	8,2	7,4	7,0	6,3
38,0		9,6	9,0	8,3	7,5			8,8	8,2	7,5	7,0			7,9	7,0	6,6	6,1
40,0		9,0	8,4	7,8	7,2			8,3	7,7	7,1	6,7			7,6	6,7	6,3	5,9
42,0		9,0/40,1	7,9	7,4	6,9			8,2/40,6	7,2	6,8	6,4			7,5/41,1	6,4	6,0	5,6
44,0			7,4	7,0	6,5				6,8	6,4	6,1				6,1	5,7	5,3
46,0			7,0/45,6	6,6	6,2				6,4	6,0	5,8				5,9	5,4	5,1
48,0				6,2	5,9				6,4/46,1	5,7	5,5				5,8/46,6	5,1	4,8
50,0				5,8	5,6					5,4	5,2					4,8	4,5
52,0				5,6/51,1	5,2					5,1/51,6	4,9					4,6	4,3
54,0					4,9						4,6						4,0
56,0					4,6						4,3						3,8
58,0					4,5/56,6						4,1/57,0						3,6/57,5
60,0																	
62,0																	
64,0																	
66,0																	
68,0																	
70,0																	
72,0																	
74,0																	
76,0																	
78,0																	
80,0																	
Strangzahl / parts reeving	3	2	2	2	2	3	2	2	2	2	2	2	2	2	2	2	2

Anmerkungen:

- Die angegebenen Traglastwerte gelten für ebenen und festen Stand der Maschine.
 - Traglastwerte sind in Tonnen angegeben und gelten für 360 Grad.
 - Die Traglastwerte berücksichtigen die Normen DIN 15019/2 und ISO 4305 (Kippwinkel 4,5°)
 - Das Gewicht der Lastaufnahmemittel (Haken, Gehänge) ist von den Traglasten abzuziehen.
 - Die Traglastwerte gelten für maximale Unterwagenspurbreite.
 - Lastwerte müssen begrenzt oder vermindert werden, um ungünstige Bedingungen zu berücksichtigen, wie weichen oder unebenen Boden, schräge Gefälle, Wind, Seitenlasten, schwingende Lasten, Rucken oder plötzliches Stoppen der Ladung, Unerfahrenheit des Personals, Fahren mit Last.
 - Zulässiger Seilzug je Strang bei Kranbetrieb ist bei Seildurchmesser 26 mm - 12.000 kg
 - Traglastwerte gelten für den SH-Ausleger (Auslegerzusammenbau gem. Bedienungsanleitung)
 - Traglastwerte gelten für optimalen Auslegerzusammenbau und Rollenkopf mit Kunststoffrollen.
 - Die angegebenen Traglastwerte sind nur zur Orientierung. Die jeweils gültigen Traglastwerte entnehmen Sie bitte der Betriebsanleitung.
 - Mit *** gekennzeichneten Auslegerkombinationen können nur mit Hilfskran aufgestellt werden.
 - Für die Spitzenauslegerlängen 13,1 m und 18,7 m ist eine Sonderabspannung und ein Hakengewicht von mindestens 2.000 kg erforderlich.
- Alle Angaben vorläufig. Änderungen vorbehalten.

Hauptausleger - SH 75° mit wippbarem Spitzenausleger - WS
 main boom - SH 75° with luffing jib - WS

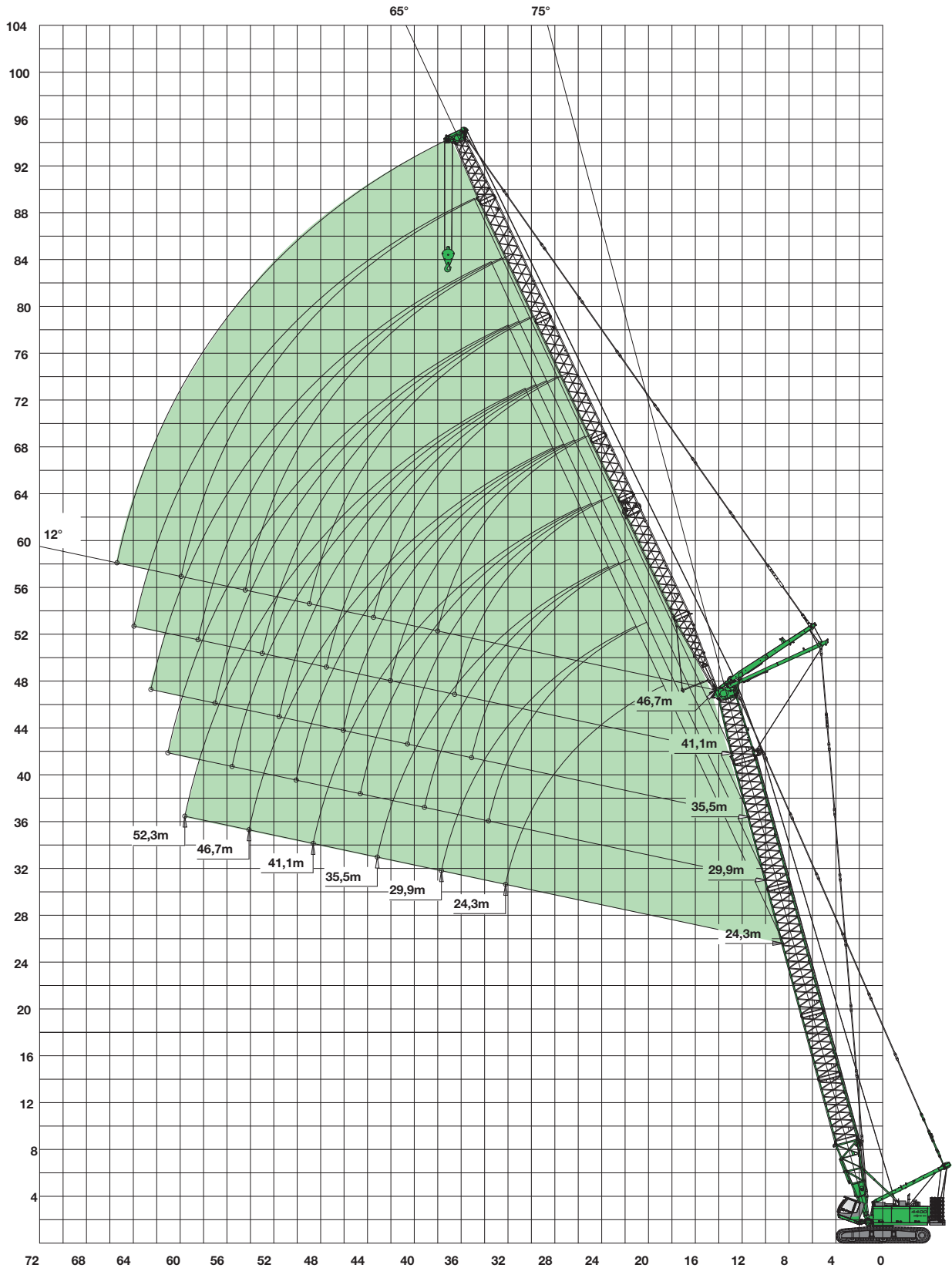

Auslegerzusammenbau siehe Seite 19
 boom configuration see page 19

Kran-Traglasten SHWS /
crane load chart SHWS



WS: 13,1 - 52,3 m

Hauptauslegerwinkel 75°
main boom angle 75°

DIN
ISO

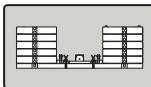

49 t



SH: 24,3 - 35,5 m

Unterwagenballast
carbody counterweight 18t

Ausladung Radius[m]	Hauptauslegerlänge / main boom length [m]																	
	24,3						29,9						35,5					
	Spitzenauslegerlänge / luffing jib length [m]																	
	13,1	18,7	24,3	29,9	35,5	41,1	46,7	52,3	18,7	24,3	29,9	35,5	41,1	46,7	52,3	18,7	24,3	
8,0																		
9,0																		
10,0																		
11,0																		
12,0																		
13,0																		
14,0	36,0/14,8																	
15,0	36,0																	
16,0	33,1																	
17,0	30,6	30,0/17,1																
18,0	28,4	28,1							26,0/18,6									
19,0	26,4	26,2	24,2/19,5						25,4									
20,0	24,7	24,5	23,5	20,5/21,8					23,7	20,9/20,9							23,0	
22,0	22,5/21,4	21,6	21,2	20,3					20,9	19,8	18,0/23,3					20,3	18,2/22,4	
24,0		19,3	19,1	18,5	17,6/24,2				18,7	18,0	17,4	15,3/25,7				18,1	16,9	
26,0		17,3	17,2	16,9	16,3	15,4/26,6			16,8	16,5	15,9	15,1				16,3	15,4	
28,0		16,6/26,9	15,6	15,3	14,9	14,5	13,2/28,9		15,2	15,0	14,7	13,9	13,4			14,8	14,2	
30,0			14,3	14,0	13,7	13,4	12,7	10,0/31,3	14,9/28,3	13,7	13,6	12,8	12,4	11,5/30,4		13,5/29,8	13,2	
32,0			13,1	12,8	12,6	12,4	11,7	9,9		12,6	12,4	11,8	11,5	10,8	9,6/32,8		12,1	
34,0			12,8/32,4	11,8	11,5	11,4	10,8	9,7		11,6/33,8	11,4	11,0	10,6	10,0	9,4		11,2	
36,0				10,9	10,7	10,5	10,1	9,5			10,6	10,2	9,9	9,3	8,7		10,6/35,3	
38,0				10,1/37,9	9,9	9,7	9,3	8,8			9,8	9,4	9,2	8,6	8,1			
40,0					9,2	9,0	8,6	8,2			9,2/39,3	8,7	8,6	8,0	7,5			
42,0					8,5	8,4	8,0	7,7				8,1	8,0	7,5	7,0			
44,0					8,0/43,3	7,8	7,4	7,1				7,6	7,4	7,0	6,5			
46,0						7,3	6,9	6,6				7,4/44,8	6,9	6,5	6,1			
48,0						6,8	6,5	6,1					6,5	6,1	5,7			
50,0						6,6/48,8	6,0	5,7					6,0	5,7	5,3			
52,0							5,6	5,3					5,9/50,3	5,3	5,0			
54,0							5,3	5,0						4,9	4,6			
56,0							5,2/54,3	4,6						4,6/55,8	4,3			
58,0								4,3							4,0			
60,0								4,1/59,8							3,9			
62,0															3,5/61,2			
64,0																		
66,0																		
68,0																		
70,0																		
72,0																		
74,0	Tab.-Nr.: 4400R-75/2827/49.0/06.06 SHWS 75																	
76,0																		
78,0																		
80,0																		
Strangzahl / parts reeving	5	4	4	3	3	2	2	2	4	3	3	2	2	2	2	3	3	

Anmerkungen:

- Die angegebenen Traglastwerte gelten für ebenen und festen Stand der Maschine.
 - Traglastwerte sind in Tonnen angegeben und gelten für 360 Grad.
 - Die Traglastwerte berücksichtigen die Normen DIN 15019/2 und ISO 4305 (Kippwinkel 4,5°)
 - Das Gewicht der Lastaufnahmemittel (Haken, Gehänge) ist von den Traglasten abzuziehen.
 - Die Traglastwerte gelten für maximale Unterwagenspurbreite.
 - Lastwerte müssen begrenzt oder vermindert werden, um ungünstige Bedingungen zu berücksichtigen, wie weichen oder unebenen Boden, schräge Gefälle, Wind, Seitenlasten, schwingende Lasten, Rucken oder plötzliches Stoppen der Ladung, Unerfahrenheit des Personals, Fahren mit Last.
 - Zulässiger Seilzug je Strang bei Kranbetrieb ist bei Seildurchmesser 26 mm - 12.000 kg
 - Traglastwerte gelten für den SH-Ausleger (Auslegerzusammenbau gem. Bedienungsanleitung)
 - Traglastwerte gelten für optimalen Auslegerzusammenbau und Rollenkopf mit Kunststoffrollen.
 - Die angegebenen Traglastwerte sind nur zur Orientierung. Die jeweils gültigen Traglastwerte entnehmen Sie bitte der Betriebsanleitung.
 - Mit *** gekennzeichneten Auslegerkombinationen können nur mit Hilfskran aufgestellt werden.
 - Für die Spitzenauslegerlängen 13,1 m und 18,7 m ist eine Sonderabspannung und ein Hakengewicht von mindestens 2.000 kg erforderlich.
- Alle Angaben vorläufig. Änderungen vorbehalten.

Kran-Traglasten SHWS /
crane load chart SHWS



WS: 29,9 - 53,3 m

Hauptauslegerwinkel 75°
main boom angle 75°

DIN
ISO

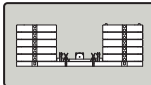

49 t



SH: 35,5 - 46,7 m

Unterwagenballast
carbody counterweight 18t

Ausladung Radius[m]	Hauptauslegerlänge / main boom length [m]																	
	35,5					41,1						46,7						
	Spitzenauslegerlänge / luffing jib length [m]																	
	29,9	35,5	41,1	46,7	52,3	24,3	29,9	35,5	41,1	46,7	52,3	24,3	29,9	35,5	41,1	46,7	52,3***	
8,0																		
9,0																		
10,0																		
11,0																		
12,0																		
13,0																		
14,0																		
15,0																		
16,0																		
17,0																		
18,0																		
19,0																		
20,0																		
22,0						15,6/23,8												
24,0	15,5/24,7					15,5						13,6/25,3						
26,0	14,7	13,5/27,1				14,2	13,4/26,2					13,2	11,6/27,6					
28,0	13,5	13,0	11,6/29,5			13,1	12,4	11,6/28,6				12,1	11,5					
30,0	12,5	12,0	11,4	9,9/31,8		12,1	11,4	10,9	9,9/30,9			11,2	10,6	9,8				
32,0	11,6	11,1	10,5	9,8		11,2	10,6	10,1	9,5	8,4/33,3		10,4	9,8	9,1	8,4/32,4			
34,0	10,8	10,3	9,7	9,1	8,4/34,1	10,5	9,8	9,4	8,8	8,1	7,1/35,7	9,7	9,1	8,4	7,8	7,0/34,7		
36,0	10,0	9,6	9,0	8,4	7,8	9,8	9,2	8,7	8,2	7,5	7,0	9,0	8,5	7,8	7,2	6,6	5,7/37,1	
38,0	9,3	9,0	8,4	7,8	7,3	9,5/36,7	8,6	8,1	7,6	7,0	6,4	8,5	7,9	7,3	6,7	6,1	5,5	
40,0	8,6	8,4	7,9	7,2	6,7		8,1	7,6	7,1	6,5	5,9	8,4/38,2	7,4	6,8	6,2	5,6	5,1	
42,0	8,3/40,8	7,8	7,4	6,8	6,2		7,5	7,1	6,6	6,0	5,5		7,0	6,3	5,8	5,2	4,7	
44,0		7,3	6,9	6,3	5,8		7,4/42,2	6,7	6,2	5,6	5,1		6,6/43,7	5,9	5,4	4,8	4,1	
46,0		6,8	6,5	5,9	5,4			6,3	5,8	5,2	4,7			5,6	5,0	4,4	3,6	
48,0		6,7/46,2	6,0	5,5	5,0			5,9/47,7	5,1	4,8	4,2			5,2	4,7	3,9	3,1	
50,0			5,6	5,2	4,7				4,8	4,5	3,8			5,0/49,1	4,4	3,6	2,7	
52,0			5,3/51,7	4,9	4,4				4,5	4,2	3,5				4,1	3,3	2,4	
54,0				4,6	4,1				4,3/53,2	4,0	3,2				3,9	3,0	2,1	
56,0				4,3	3,8					3,7	3,0				3,8/54,6	2,9	1,9	
58,0				4,1/57,2	3,6					3,5	2,8					2,8	1,7	
60,0					3,4					3,4/58,6	2,7					2,7	1,6	
62,0					3,1						2,6					2,7/60,1	1,5	
64,0					3,0/62,6						2,4						1,4	
66,0											2,4/64,1						1,3/65,6	
68,0																		
70,0																		
72,0																		
74,0																		
76,0																		
78,0																		
80,0																		
Strangzahl / parts reeving	3	2	2	2	2	3	2	2	2	2	2	2	2	2	2	2	2	

Notes:

- The rated loads shown are based on the machine on firm level ground and without travelling.
 - The rated loads shown are in metric tons valid for 360 degrees swing.
 - Liftcrane capacities are calculated to comply with DIN 15019/2 and ISO 4305 (tipping angle 4,5 deg.)
 - The rated loads shown include the weight of all lifting attachments, such as hook and bucket.
 - In operation crawler must be extended.
 - The users must derate or limit the lifted loads to allow for adverse conditions such as soft or uneven ground, out of level conditions, wind side loads, pendulum action, jerking or sudden stopping of loads, inexperience of personnel and travelling with a load.
 - Max. single line pull for crane operation with rope diameter 28 mm - 14.500 kg
 - Loads are valid for SH-boom (boom assembly acc. operation manual)
 - Lifting chart values apply to optimum boom assembly and rolley head with plastic trolleys.
 - The lifting capacities above are for reference only. For actual lifting capacities please refer to load chart in operator's manual.
 - Combinations masked with ***, erection only with crane assistance.
 - For luffing jib length 13,1 m and 18,7 m, a special attachment and a minimum hoog weight of 2.000 kg is required.
- Alle informations are subject to be changed without prior notice.

Auslegerkonfiguration / boom configuration

D-Serie

Auslegerkonfiguration - Hauptausleger SH boom configuration - main boom SH											
Auslegerlänge [m] boom length [m]		18,7	24,3	29,9	35,5	41,1	46,7	52,3	57,9	63,5	69,1
Fußstück SH Typ 2008 lower boom SH type 2008	7,0m	1	1	1	1	1	1	1	1	1	1
Zwischenstück SH Typ 2008 boom insert SH type 2008	5,6m	1	2	1	2	1	2	1	2	1	2
Zwischenstück SH Typ 2008 boom insert SH type 2008	11,2m			1	1	2	2	3	3	4	4
Zwischenstück konisch SH Typ 2008 tapered boom insert SH type 2008	5,6m	1	1	1	1	1	1	1	1	1	1
Rollenkopf T150 bomm head T150	0,5m	1	1	1	1	1	1	1	1	1	1
Schnabelausleger S12.1 (optional) auxiliary jib S12.1 (option)	12,0t	x	x	x	x	x	x	x	x	x	x
Schnabelausleger S24.1 (optional) auxiliary jib S24.1 (option)	24,0t	x	x	x	x	x	x	x	x	x	x

Auslegerkonfiguration - Hauptausleger SHLH boom configuration - main boom SHLH												
Auslegerlänge [m] boom length [m]		29,9	35,5	41,1	46,7	52,3	57,9	63,5	69,1	74,7	80,3	
Fußstück SH Typ 2008 lower boom SH type 2008	7,0m	1	1	1	1	1	1	1	1	1	1	
Zwischenstück SH Typ 2008 boom insert SH type 2008	5,6m	1	2	2	1	1	2	2	1	1	2	
Zwischenstück SH Typ 2008 boom insert SH type 2008	11,2m				1	1	1	1	2	2	2	
Zwischenstück konisch SH Typ 2008/1608 tapered boom insert SH type 2008/1608	5,6m	1	1	1	1	1	1	1	1	1	1	
Zwischenstück konisch Typ 1608/1442 tapered boom insert 1608/1442	5,6m	1	1	1	1	1	1	1	1	1	1	
Zwischenstück LH Typ 1442 boom insert LH type 1442	5,6m			1	1	2	2	1	1	2	2	
Zwischenstück LH Typ 1442 boom insert LH type 1442	11,2m							1	1	1	1	
Zwischenstück konisch LH Typ 1442 tapered boom insert LH type 1442	5,6m	1	1	1	1	1	1	1	1	1	1	
Rollenkopf T70 bomm head T70	0,5m	1	1	1	1	1	1	1	1	1	1	
Schnabelausleger S12.1 (optional) auxiliary jib S12.1 (option)	12,0t	x	x	x	x	x	x	x	x	x		
Schnabelausleger S24.1 (optional) auxiliary jib S24.1 (option)	24,0t	x	x	x	x	x	x	x	x	x		



Für 160 kN Winde mit 26 mm Seildurchmesser - For 160 kN winch with 26 mm rope diameter

Kapazität capacity	Gewicht weight	Seilstränge und max. Traglast - Nr. of ropes and max. rated load													
		14	13	12	11	10	9	8	7	6	5	4	3	2	1
15 t	450 kg														
40 t - 1 Rolle	900 kg												36.000	24.000	12.000
80 t - 3 Rollen	1350 kg								80.000	72.000	60.000	48.000	36.000	24.000	12.000
120 t - 5 Rollen	1500 kg					120.000	108.000	96.000	84.000	72.000	60.000	48.000	36.000	24.000	12.000

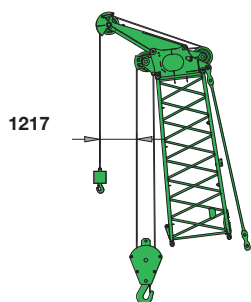

1217
Hauptausleger SH mit Schnabelausleger S12.1(12t)
Main boom SH with Auxiliary jib S12.1(12t)

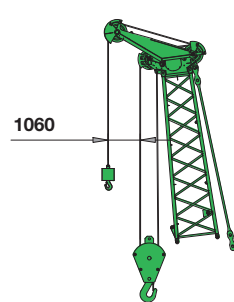

1060
Hauptausleger SHLH mit Schnabelausleger S12.1(12t)
Main boom SHLH with Auxiliary jib S12.1(12t)

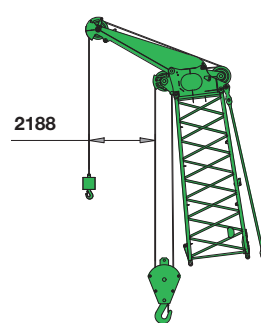

2188
Hauptausleger SH mit Schnabelausleger S24.1(24t)
Main boom SH with Auxiliary jib S24.1(24t)

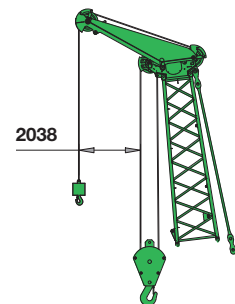

2038
Hauptausleger SHLH mit Schnabelausleger S24.1(24t)
Main boom SHLH with Auxiliary jib S24.1(24t)

Auslegerkonfiguration / boom configuration

D-Serie

Auslegerkonfiguration - Wippspitze SHWS (Hauptausleger SH mit wippbarem Spitzenausleger WS) boom configuration - luffing jib SHWS (main boom SH and luffing jib WS)															
		Hauptausleger main boom					Spitzenausleger luffing jib								
Auslegerlänge [m] boom length [m]		24,3	29,9	35,5	41,1	46,7	13,1	18,7	24,3	29,9	35,5	41,1	46,7	52,3	
Fußstück SH Typ 2008 lower boom SH type 2008	7,0m	1	1	1	1	1									
Zwischenstück SH Typ 2008 boom insert SH type 2008	5,6m	2	1	2	1	2									
Zwischenstück SH Typ 2008 boom insert SH type 2008	11,2m		1	1	2	2									
Zwischenstück konisch SH Typ 2008 tapered boom insert SH type 2008	5,6m	1	1	1	1	1									
Rollenkopf T150 boom head T150	0,5m	1	1	1	1	1									
Spitzenauslegerfußstück LH Typ 1442 jib lower boom LH type 1442	7,0m						1	1	1	1	1	1	1	1	
Zwischenstück LH Typ 1442 boom insert LH type 1442	5,6m							1	2	1	2	1	2	1	
Zwischenstück LH Typ 1442 boom insert LH type 1442	11,2m									1	1	2	2	3	
Zwischenstück konisch LH Typ 1442 tapered boom insert LH type 1442	5,6m						1	1	1	1	1	1	1	1	
Rollenkopf T70 boom head T70	0,5m						1	1	1	1	1	1	1	1	
Kombinationsmöglichkeiten possible configurations															
Länge Spitzenausleger [m] length luffing jib [m]	13,1	x					(x) Möglichkeit für "intermediate fall" possibility for intermediate fall								
	18,7	x	x	x											
	24,3	x	x	x	x	x									
	29,9	x	x	x	x	x									
	35,5	x (x)	x (x)	x (x)	x (x)	x (x)									
	41,1	x (x)	x (x)	x (x)	x (x)	x (x)									
	46,7	x (x)	x (x)	x (x)	x (x)	x (x)									
	52,3	x (x)	x (x)	x (x)	x (x)	x (x)									

Auslegerkonfiguration - SHLHFS (Hauptausleger SHLH mit fester Spitze FS) boom configuration - SHLHFS (main boom SHLH with fixed jib FS)												
		Hauptausleger main boom					Feste Spitze fixed jib					
Auslegerlänge [m] boom length [m]		41,1	46,7	52,3	57,9	63,5	13,1	18,7	24,3	29,9		
Fußstück SH Typ 2008 lower boom SH type 2008	7,0m	1	1	1	1	1						
Zwischenstück SH Typ 2008 boom insert SH type 2008	5,6m	2	1	1	2	2						
Zwischenstück SH Typ 2008 boom insert SH type 2008	11,2m		1	1	1	1						
Zwischenstück konisch SH Typ 2008/1608 tapered boom insert SH type 2008/1608	5,6m	1	1	1	1	1						
Zwischenstück konisch SH Typ 1608/1442 tapered boom insert SH type 1608/1442	5,6m	1	1	1	1	1						
Zwischenstück LH Typ 1442 boom insert LH type 1442	5,6m	1	1	2	2	1						
Zwischenstück LH Typ 1442 boom insert LH type 1442	11,2m					1						
Zwischenstück konisch LH Typ 1442 tapered boom insert LH type 1442	5,6m	1	1	1	1	1						
Rollenkopf T70 boom head T70	0,5m	1	1	1	1	1						
Spitzenauslegerfußstück Typ 870 jib lower boom type 870	7,5m						1	1	1	1		
Zwischenstück Typ 870 jib insert type 870	5,6m							1	2	3		
Kopfstück typ 870 jib head type 870	5,6m						1	1	1	1		
Kombinationsmöglichkeiten possible configurations												
Länge feste Spitze [m] length fixed jib [m]	13,1	x	x	x	x	x						
	18,7	x	x	x	x	x						
	24,3	x	x	x	x	x						
	29,9	x	x	x	x	x						

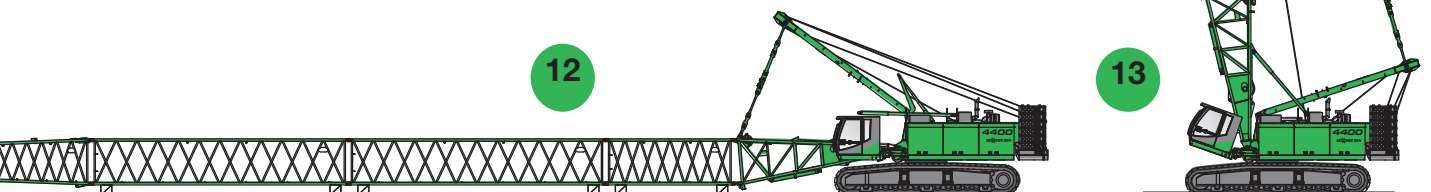
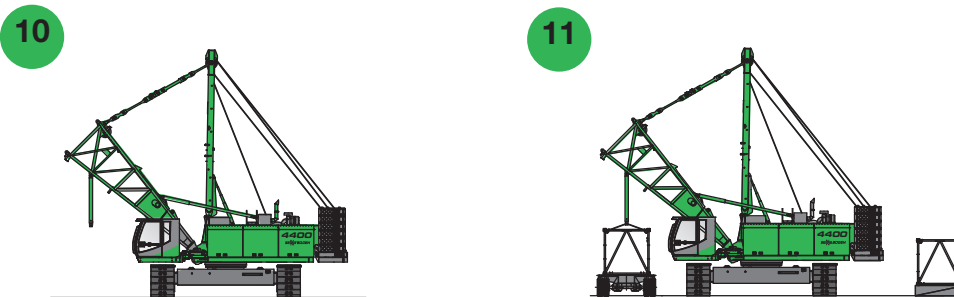
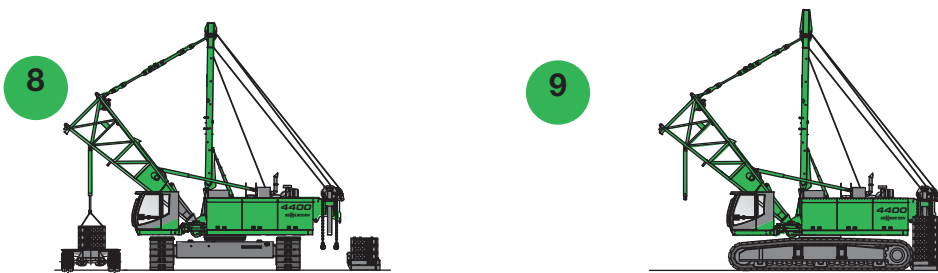
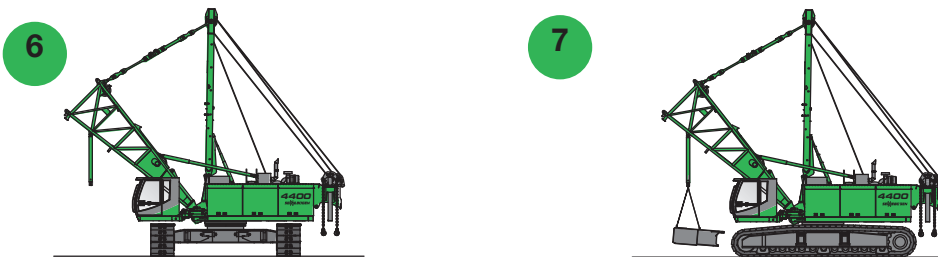
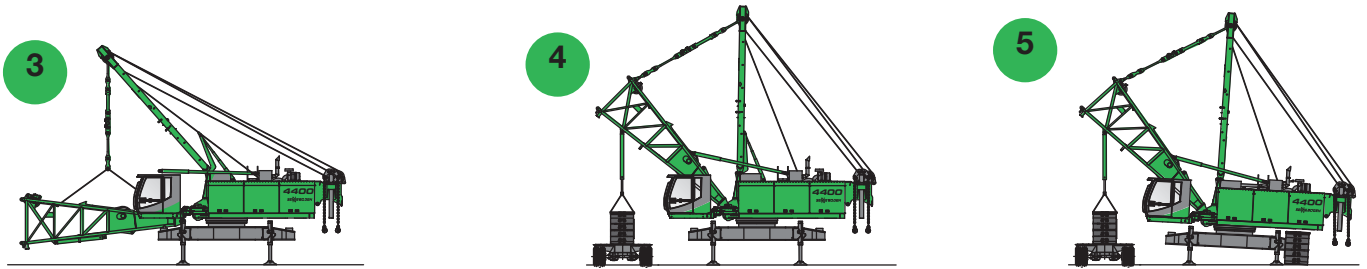

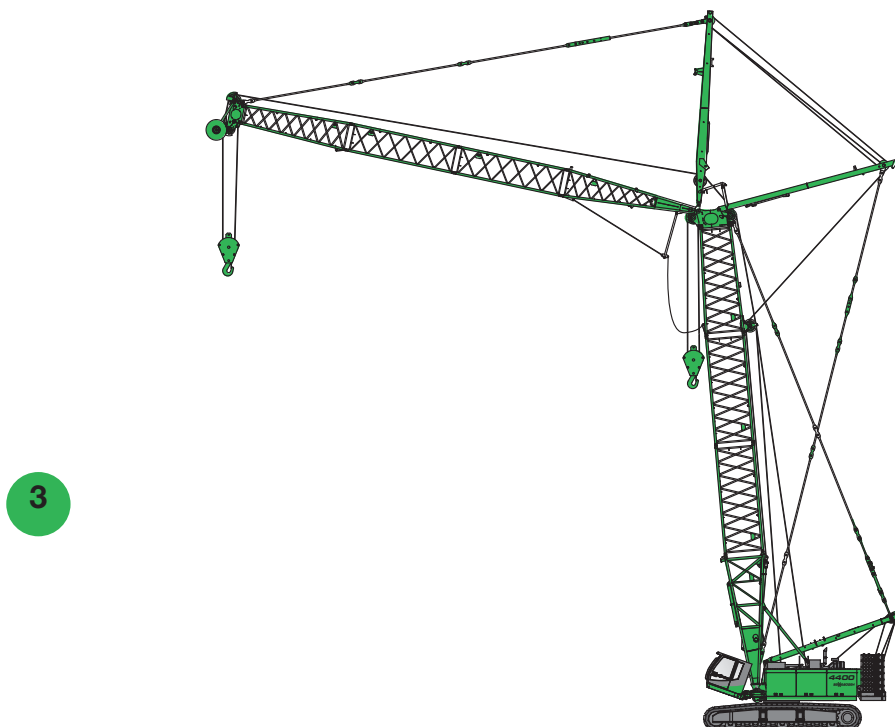
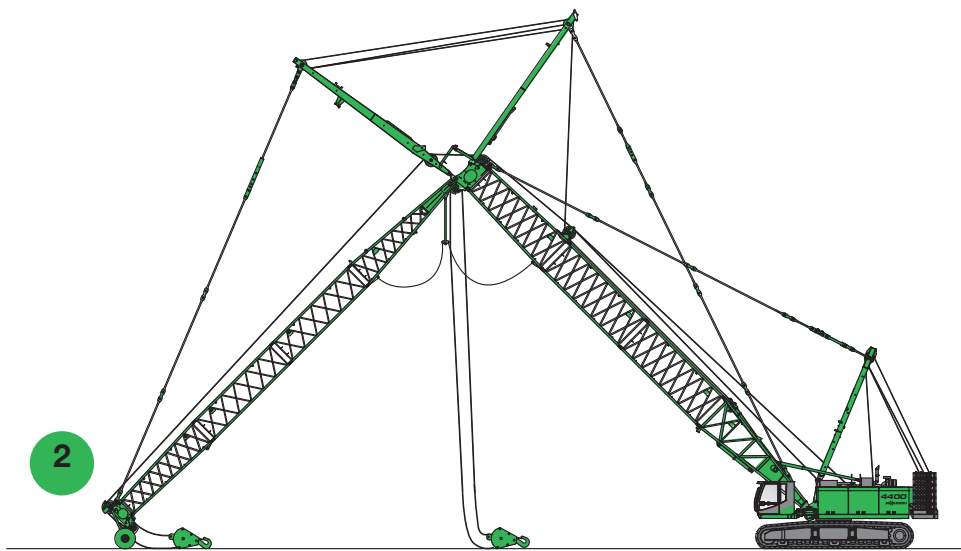
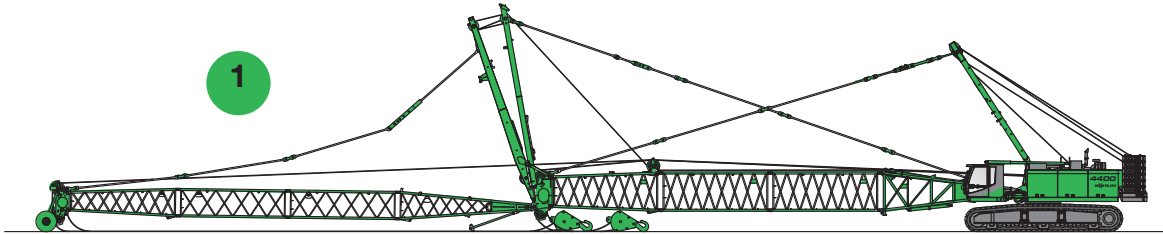

Transportmaße und Gewichte / Transport dimensions and weights

D-Serie

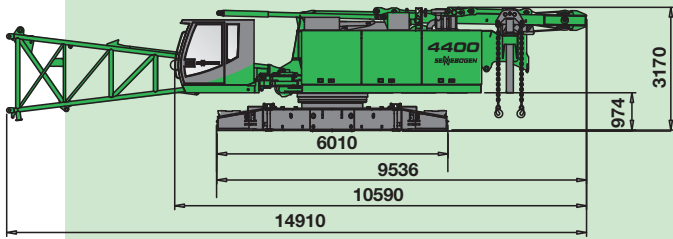

4400 Grundmaschine mit Fußstück
4400 basic machine with lower boom

Transportgewicht
Transport weight kg 38.600 (39.850)
(inkl. Verstellwinde für wipbaren Spitzenausleger + Seil/incl. luffing winch + rope)

Transportbreite/
transport width mm 3.200

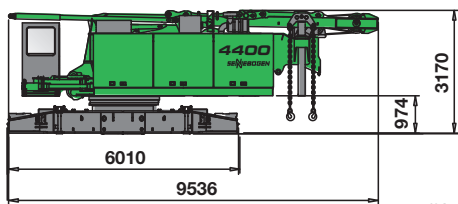

4400 Grundmaschine ohne Fußstück
4400 basic machine without lower boom

Transportgewicht
Transport weight kg 35.700

Transportbreite
transport width mm 3.000

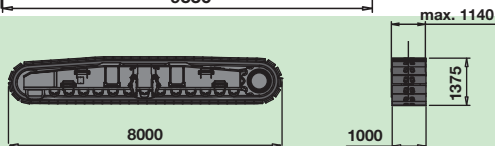

Raupenlaufwerk 2 Stück (B9HDS, 1000 mm Flachbodenplatten)
Crawler 2 pieces (B9HDS, 1000 mm flat shoes)

Gewicht / weight kg 16.400 (2x)

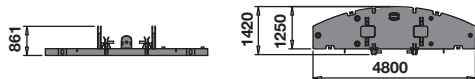

Ballastgrundplatte
Counterweight base plate

Gewicht / weight kg 7.600 (1x)

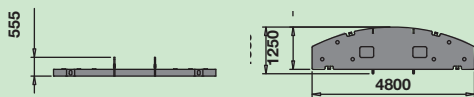

Ballastgrundplatte
Counterweight base plate

Gewicht / weight kg 7.500 (1x)



Gegengewicht 12 Stück
Counterweight 12 pieces

Gewicht / weight kg 2.800 (12x)

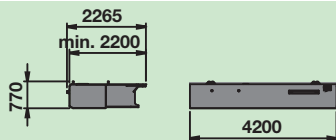

Unterwagenballast 2 Stück
Carbody counterweight 2 pieces

Gewicht / weight kg 9.000 (2x)

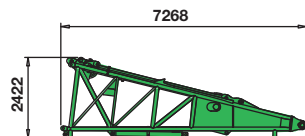

Auslegerfußstück 7 m Typ SH 2008 (inkl. Verstellwinde+Seil)
Lower boom 7 m type SH 2008 (incl. luffing winch+rope)

Gewicht / weight kg 4.150
Breite / width mm 2.100

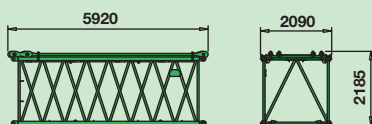

Auslegerzwischenstück 5,6 m Typ SH 2008 (mit SH/SHWS Abspannung)
Boom insert 5.6 m type SH 2008 (with SH/SHWS pendants)

Gewicht / weight kg 1.040/1.200

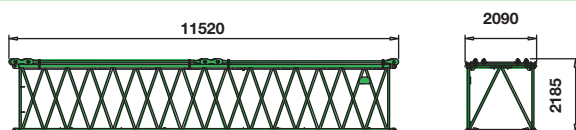

Auslegerzwischenstück 11,2 m Typ SH 2008 (mit SH/SHWS Abspannung)
Boom insert 11.2 m type SH 2008 (with SH/SHWS pendants)

Gewicht / weight kg 1.880/2.200

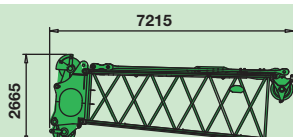

Auslegerkopfstück 5,6 m Typ SH 2008/1608 mit SH/SHWS Abspannung und Auslegerkopf T150
Upper boom 5.6 m type SH 2008/1608 with SH/SHWS pendants and boom head T150

Gewicht / weight kg 2.550/2.860 (inkl. Rollenblock)
Breite / width mm 2.020 (incl. Roller Block)

SH

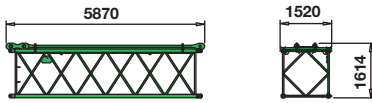

Ausleger - Zwischenstück 5,6 m Typ LH 1442 (mit Abspannung)

Boom insert 5.6 m type LH 1442 (with pendants) Gewicht / weight kg 740

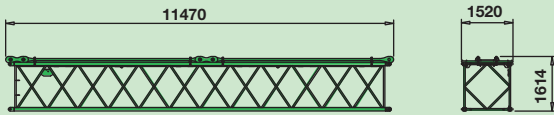

Ausleger - Zwischenstück 11,2 m Typ LH 1442 (mit Abspannung)

Boom insert 11.2 m type LH 1442 (with pendants) Gewicht / weight kg 1.380

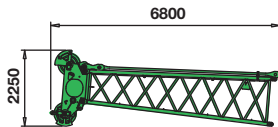

Auslegerkopfstück 5,6 m Typ LH 1442 mit Abspannung und Auslegerkopf T70

Upper boom 5.6 m type LH 1442 with pendants and boom head T70

Gewicht / weight kg 1.350
Breite / width mm 1.450

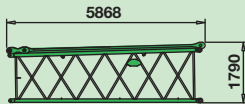

Auslegerzwischenstück 5,6 m konisch SHLH Typ 1608/1442 mit Abspannung

Lower boom 5.6 m conical type SHLD 1608/1442 with pendants

Gewicht / weight kg 750
Breite / width mm 1.620

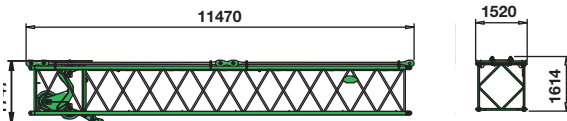

Auslegerzwischenstück 11,2 m Typ LH 1442 Intermediate Fall (mit Abspannung)

Boom insert 11.2 m LH type 1442 intermediate fall (with pendants)

Gewicht / weight kg 1.810

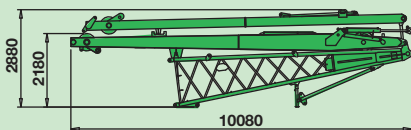

Auslegerstück WS 7 m Typ 1442 (mit 2 Abspannböcken)

Lower boom WS 7 m type 1442 (with two A-frames)

Gewicht / weight kg 5.100
Breite / width mm 1.950

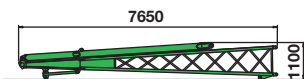

Auslegerfußstück 7,5 m Typ 870 (mit Abspannbock)

Lower boom 7.5 m type 870 (with A-Frame) Gewicht / weight kg 1.100
Breite / width mm 1.150

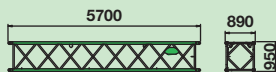

Auslegerzwischenstück 5,6 m Typ SH 870 (mit Seilen)

Boom insert 5.6 m type SH 870 (with ropes) Gewicht / weight kg 410

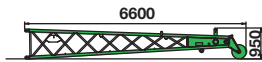

Auslegerkopfstück 5,6 m Typ 870 (mit Seilen)

Upper boom 5.6 m type 870 (with ropes) Gewicht / weight kg 620
Breite / width mm 880



Schnabelausleger S24.1 / auxiliary jib S24.1

Gewicht / weight kg 510
Traglast / capacity t 24



Schnabelausleger S121 / auxiliary jib S12.1

Gewicht / weight kg 370
Traglast / capacity t 12

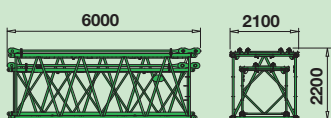

Auslegerzwischenstück 5,6m Typ SH 2008 inkl. 5,6 m Typ LH 1442 (mit SH/SHWS Abspannung)

boom insert 5.6m type SH 2008 incl. 5.6m type LH 1442 (with SH/SHWS pendants)

Gewicht/weight: kg 1780 / 1940

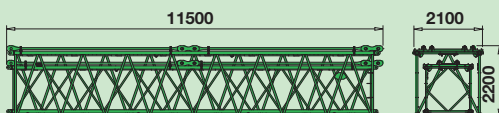

Auslegerzwischenstück 11,2m Typ SH 2008 inkl. 11,2 m Typ LH 1442 (mit SH/SHWS Abspannung)

boom insert 11,2m Typ SH 2008 incl. 11,2 m Typ LH 1442 (with SH/SHWS pendants)

Gewicht/weight: kg 3260 / 3580

LH / WS

FS

4400

Maße / Dimensions

Grundmaschine
basic machine

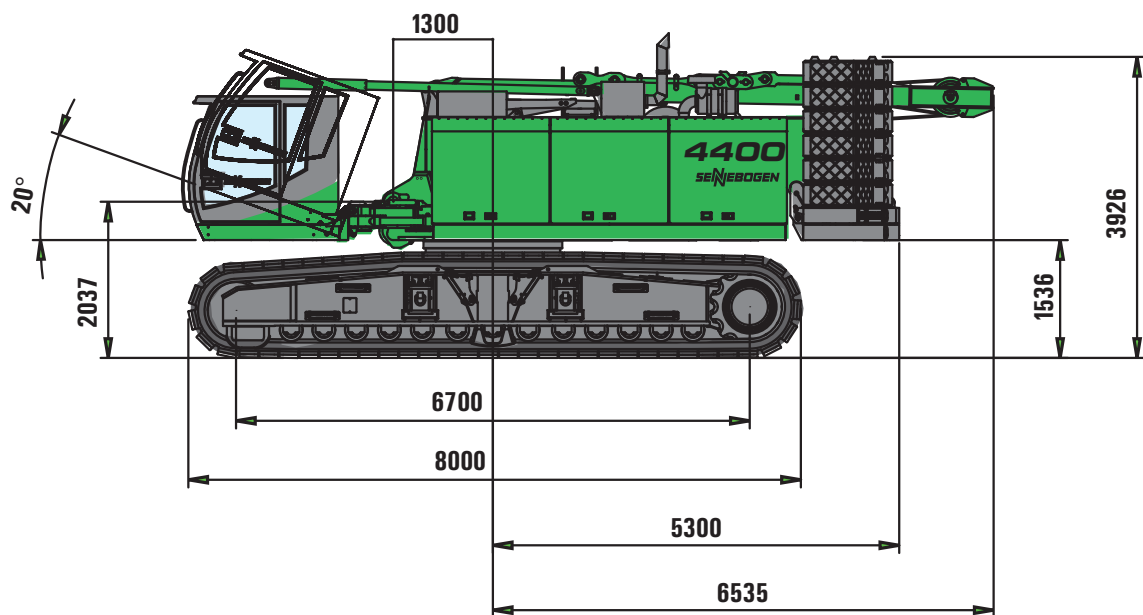
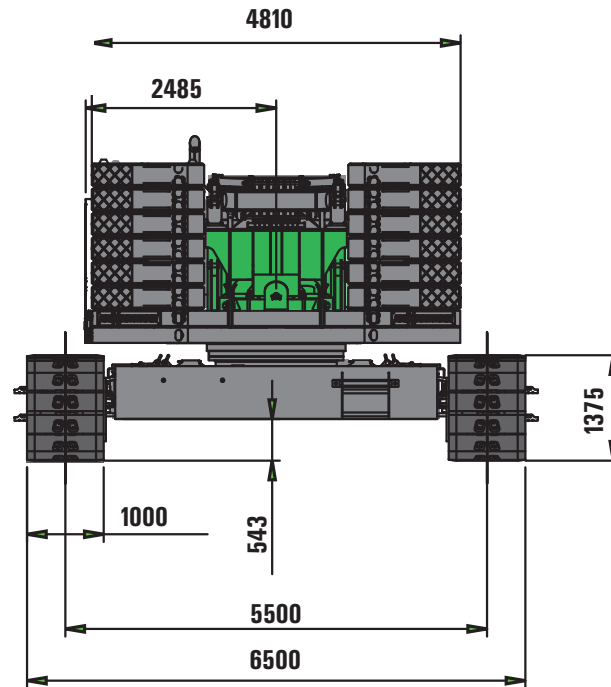

SENNEBOGEN

SENNEBOGEN
Maschinenfabrik GmbH
Sennebogenstraße 10
94315 Straubing, Germany

Tel. +49 9421 540-144/146
Fax +49 9421 43 882
marketing@sennebogen.de